

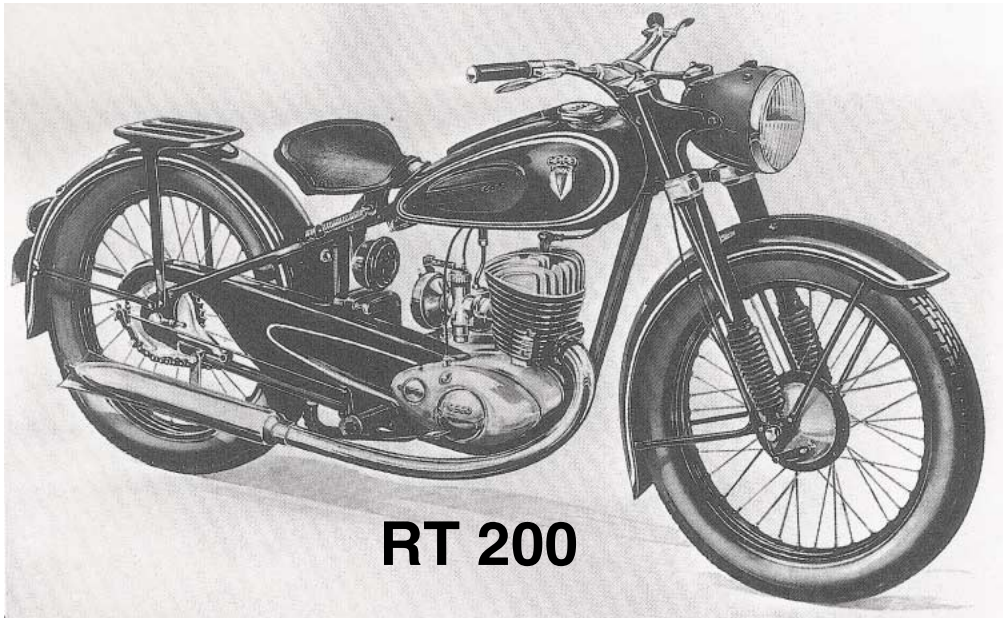

05/2017

RT 125, 125 W, 125/2a, 125/2, 125/2H  
RT 175, 175/200 S/VS, 200, 200 H, 200/2  
RT 250 H, 250/1, 250/2, 250 S/VS, 350 S



RT 200

# MOTORRAD STEMLER GmbH

Garschager Heide 29 Tel.: +49 (0)2191 53067  
D-42899 Remscheid Fax: +49 (0)2191 590349  
[www.motorrad-stemler.de](http://www.motorrad-stemler.de) / [info@motorrad-stemler.de](mailto:info@motorrad-stemler.de)

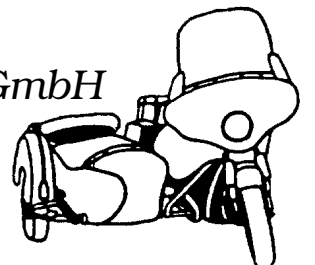

# DKW - ERSATZTEILE

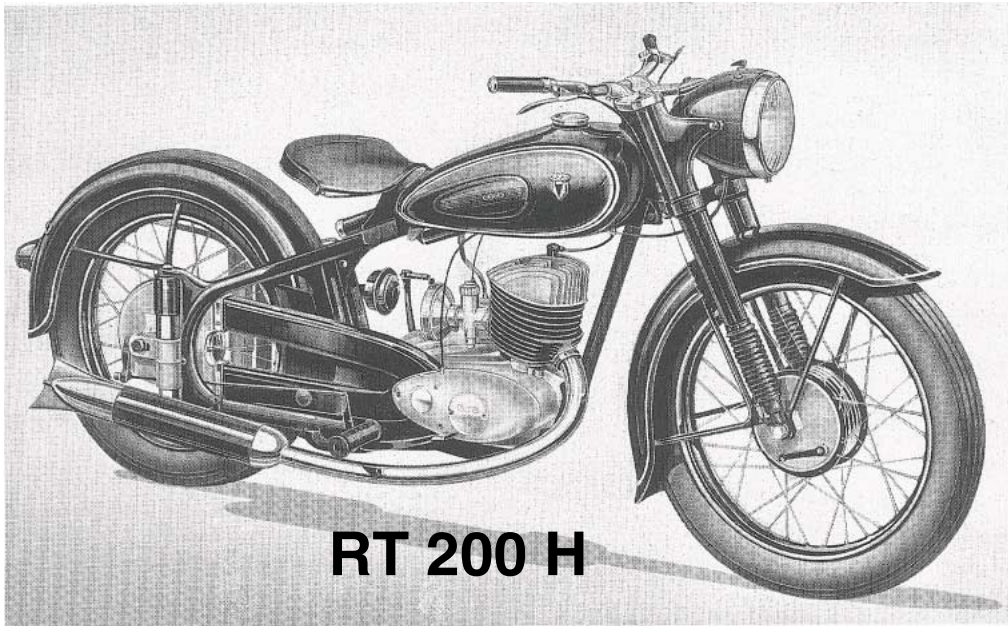

**RT 200 H**

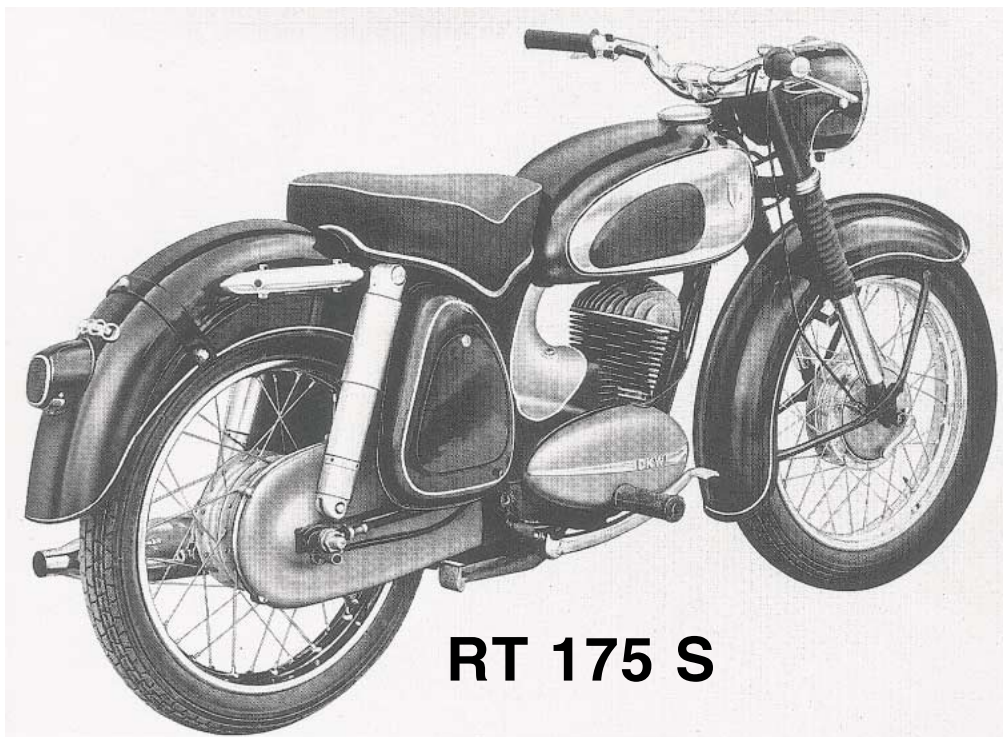

**RT 175 S**

**MOTORRAD STEMLER** GmbH

Garschager Heide 29 Tel.: +49 (0)2191 53067  
D-42899 Remscheid Fax: +49 (0)2191 590349  
[www.motorrad-stemler.de](http://www.motorrad-stemler.de) / [info@motorrad-stemler.de](mailto:info@motorrad-stemler.de)

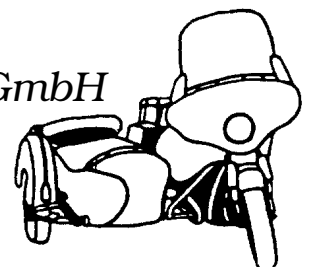

# MOTORRAD STEMLER GmbH

GROSS- UND EINZELHANDEL • IM- UND EXPORT • TEILE-FERTIGUNG  
RESTAURATIONEN UND REPARATUREN IM MEISTERBETRIEB

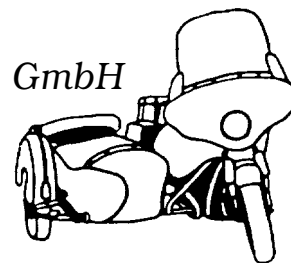

*Motorrad Stemler GmbH • Garschager Heide 29 • 42899 Remscheid*



ADLER - AWO - BMW - DKW - EMW  
HOREX - IFA - NSU - TRIUMPH  
VICTORIA - ZÜNDAPP - STEIB

Garschager Heide 29  
42899 Remscheid (-Lüttringhausen)  
Telefon: +49 (0)2191 53067  
Telefax: +49 (0)2191 590349  
E-Mail: [info@motorrad-stemler.de](mailto:info@motorrad-stemler.de)  
Internet: [www.motorrad-stemler.de](http://www.motorrad-stemler.de)

Sehr geehrte Kundin, sehr geehrter Kunde,  
vielen Dank für Ihr Interesse an unserem Angebot.

Datum: **Mai 2017**

Die vor Ihnen liegende Liste gibt Ihnen einen Überblick über die lieferbaren Ersatzteile für die DKW RT-Modelle.

**Die Abbildungen** in unserer Liste **dienen der Orientierung** und daher können gelieferte Teile von den Abbildungen abweichen und es ist zu beachten, dass die abgebildete Stückzahl der Teile nicht immer der benötigten Stückzahl pro Teil entspricht.

Bei Bestellungen sollten Sie neben der Stemler-Bestellnummer und der Teilebezeichnung auch **den genauen Motortyp mit Baujahr und Fahrgestellnummer** mit angeben.

Auch sollten Sie immer Ihre Telefon-Nr. mit angeben, damit sich bei eventuellen Rückfragen die Auslieferung der bestellten Teile nicht unnötig verzögert.

Sollten Sie Teile benötigen, die in unserer Liste nicht aufgeführt sind, so fragen Sie uns bitte danach, denn das Teileprogramm wird durch Neuanfertigungen erweitert und außerdem sind diverse Ersatzteile in unserem Gebrauchtteilelager vorhanden.

Anfragen und Bestellungen können telefonisch, schriftlich, per Telefax oder E-Mail erfolgen.

Selbstverständlich übernimmt unser Meisterbetrieb alle anfallenden Reparaturen und Restaurationen rund ums alte Motorrad und es werden Metallbe- und -verarbeitungen fachgerecht für Sie ausgeführt.

Zum Schluß wünschen wir Ihnen noch viel Freude bei der Restauration und beim Fahren Ihrer DKW und hoffen, dass auch für Sie noch das eine oder andere benötigte Ersatzteil in unserer Liste zu finden ist.

Wir weisen darauf hin, dass etwaige Markennamen, Markensymbole und Ersatzteilnummern in keinem inhaberrechtlichen Zusammenhang mit Motorrad Stemler GmbH stehen.

Wir benötigen die Markennamen, Markensymbole und Ersatzteilnummern ausschließlich für eine eindeutige Teilezuordnung bzw. Teileverbindung.

**bitte lesen Sie in jedem Fall auch den  
zur Art.-Nr. gehörigen Text in unserer Preisliste,  
da dieser oftmals wichtige Zusatz-Informationen enthält!**

Bankverbindung: Deutsche Bank Remscheid  
Konto-Nr: 6886949 / BLZ: 340 700 24  
Eingetragen in die Handwerksrolle der Handwerkskammer Düsseldorf  
HRB 11413 Amtsgericht Wuppertal  
Geschäftsführer: Joachim Stemler

USt-IdNr.: DE120809442  
IBAN: DE57 340 700 240 6886949 00  
SWIFT-BIC: DEUT DE DB340  
Steuer-Nr.: 126/5742/0620

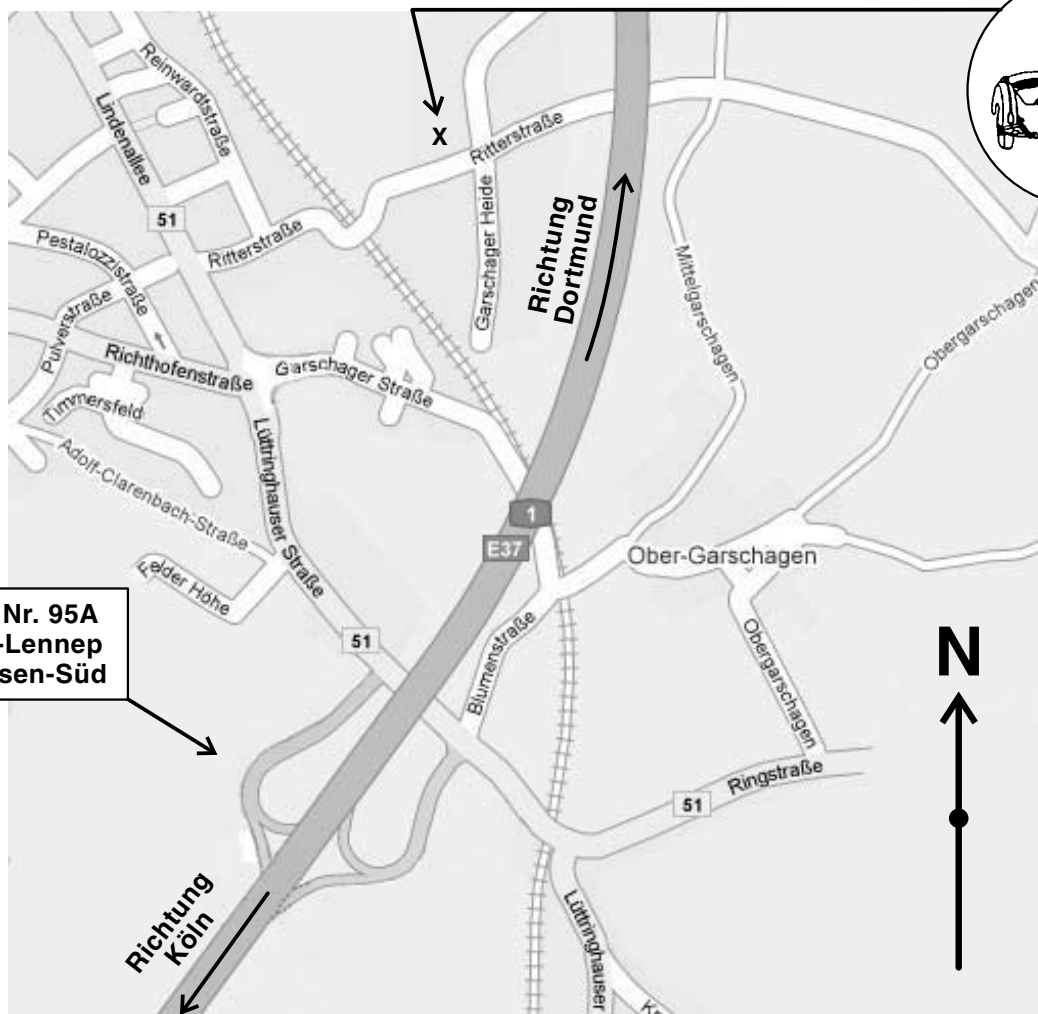

**A1 Abfahrt Nr. 95A  
Remscheid-Lennep  
Lüttringhausen-Süd**

Remscheid, Ortsteil Lüttringhausen, liegt bei Wuppertal an der Autobahn A1 zwischen Köln und Dortmund und ist überregional gut zu erreichen.

Ab Autobahnausfahrt Nr. 95A "Remscheid-Lennep/Lüttringhausen-Süd" ist unser Ladengeschäft sehr leicht zu finden.

Sie fahren an der Autobahnausfahrt Nr. 95A "Remscheid-Lennep/Lüttringhausen-Süd" links die B 51 (Lüttringhauser Str. --> Lindenallee) weiter in Richtung Wuppertal/RS-Lüttringhausen, bis Sie nach ca. 1 Km rechts in die Ritterstraße einbiegen. Die Ritterstraße folgend führt Sie über eine kleine Eisenbahnbrücke direkt in Richtung Garschager Heide/Ritterstr., so dass Sie nur noch 150 m nach der Eisenbahnbrücke links einbiegen müssen, um direkt auf dem Hof unserer Firma Ihr Ziel "Ritterstr. 31 A" zu erreichen.

### **Geschäftszeiten:**

**Ladenverkauf: Ritterstr. 31 A**

Mo - Fr: 9.00 bis 12.00 Uhr  
13.00 bis 18.30 Uhr

Samstag: 9.00 bis 14.00 Uhr

**Versand: (tel. Anfragen & Bestellungen)**

Mo - Fr: 8.00 bis 12.00 Uhr  
13.00 bis 19.00 Uhr

Samstag: 9.00 bis 14.00 Uhr

# MOTORRAD STEMLER GmbH

Garschager Heide 29 Tel.: +49 (0)2191 53067  
D-42899 Remscheid Fax: +49 (0)2191 590349  
[www.motorrad-stemler.de](http://www.motorrad-stemler.de) / [info@motorrad-stemler.de](mailto:info@motorrad-stemler.de)

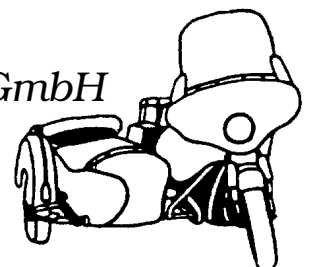



# DKW - ERSATZTEILE

## DKW-FIRMENZEICHEN

sehr gute Qualität, grün / weiß emailliert  
mit DKW- und AUTO-UNION-Schriftzug  
als Tankemblem 4701-28110-00  
als Steuerkopf-Emblem (mit Gewindebolzen) 4701-28103-00



## AUTO-UNION-RINGE

sehr gute Qualität, gebogen und verchromt

### für Kotflügel

RT 125 W (ab Fgst. 022836), 125/2a, 125/2 4701-28115-00

RT 200, 200 H, 250 H, 250/1, 250/2 4701-28115-00

RT 125/2H, 175, 175/200 S/VS, 200/2, 250 S/VS, 350 S 4505-28101-00



### für Lenkerabdeckung

RT 175/200 VS, 250 VS 4595-28101-00

**TYPENSCHILD  
AUTO-UNION "INGOLSTADT"**  
4595-28111-00



# DKW

Motorräder  
aus Ingolstadt  
1949-1958



Kleine  
Klein  
Verlag

Jörg Sprengelmeyer

Das Buch beschreibt ausführlich die DKW-Motorradpalette. Vielen Menschen sind heute noch die Motorräder aus Ingolstadt, wie die DKW RT 125 bis RT 350 S, das Moped Hummel sowie der DKW-Roller Hobby ein Begriff. Jörg Sprengelmeyer gibt mit dem vorliegenden Buch einen umfassenden technischen und historischen Einblick in die verschiedenen Modellreihen. Hervorragende Bilder aus dem Audi Werksarchiv dokumentieren den Flair der 50er Jahre. In ausführlichen Tabellen sind alle wichtigen technischen Daten erfaßt. Lassen Sie die Zweiräder der Auto Union noch einmal Revue passieren, Sie werden dabei Gelegenheit haben, noch viel Unbekanntes zu entdecken.

**144 Seiten, ca. 300 Abbildungen**

**01 00 5 008 600**

# DKW - ERSATZTEILE

**KOLBEN** kpl. mit Bolzen & Ringen  
als Nachfertigung in 4 Übergrößen lieferbar

## KOLBENRINGE

in verschiedenen Stärken 2 mm und 2,5 mm als  
Standard- Flanken- & Innensicherungsring lieferbar.  
Bei Bestellung genaue Maße und Bauart angeben!

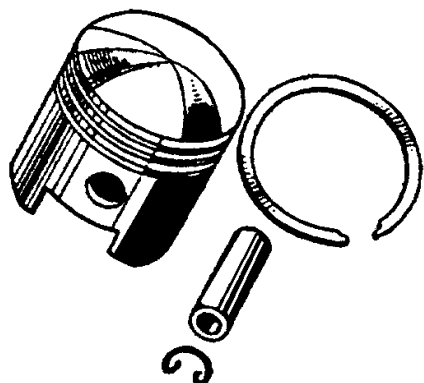

RT 125, 125 W	4601-10411-00
RT 125/2, 125/2H	4699-10411-02
RT 125/2a	4699-10411-00
RT 175	4505-10411-00
RT 175 S/VS	4595-10411-00
RT 200 S/VS	4785-10411-00
RT 200, 200 H	4701-10411-00
RT 200/2	4795-10411-00
RT 250/1, 250 H	4801-10411-04
RT 250/2, 250 S/VS	4895-10411-00
RT 350 S rechts	4995-10411-03
RT 350 S links	4995-10412-03

## KOLBENBOLZEN einzeln

alle RT 125-er Modelle	4601-10405-00
RT 175, 175 S/VS, 350 S	4505-10405-00
RT 200, RT 200 H	4701-10405-00
RT 200/2, 200 S/VS	4795-10405-00
RT 250/1, 250 H	4801-10405-00
RT 250/2, 250S/VS	4895-10405-00
RT 350 S	4505-10405-00

## AUSPUFF-STUTZEN mit Gewinde

RT 175 ab Motor-Nr. 45 039 052	4505-11115-10
RT 175/200 S/VS	4505-11115-10
RT 250/2 ab Motor-Nr. 48 075 594	4895-11115-10
RT 250 S/VS	4895-11115-10
RT 350 S ab Motor-Nr. 49 001 200	4505-11115-10

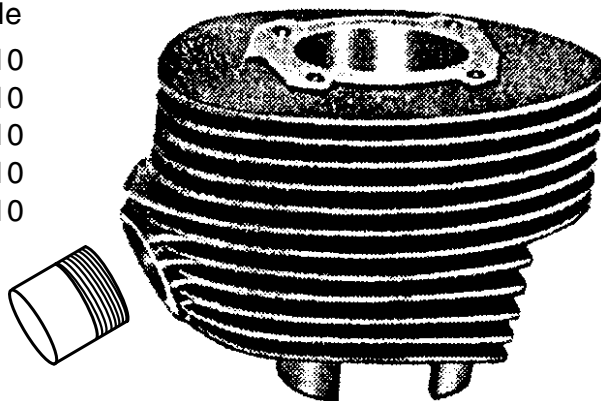

**ZYLINDER**  
bohren & schleifen  
0000-00001-03

## KURBELWELLEN-ÜBERHOLUNG

je nach Lagerbestand im Tausch

RT 125, 125 W	4601-10301-00	4601-10312-00
RT 125 /2, 125/2H	4601-10301-00	4601-10312-00
RT 125/2a	4699-10301-00	4601-10312-00
RT 175	4505-10301-00	4505-10312-00
RT 175 S/VS	4595-10301-00	4505-10312-00
RT 200 S/VS	4785-10301-00	4505-10312-00
RT 200, 200 H	4701-10301-02	4701-10312-99
RT 200/2	4795-10301-00	4505-10312-00
RT 250 H	4701-10301-02	4701-10312-99
RT 250/1	4801-10301-12	4701-10312-99
RT 250/2, 250 S/VS	4895-10301-00	4895-10312-99
RT 350 S	4995-10301-00	4505-10312-00

## PLEUELBUCHSE

einzeln

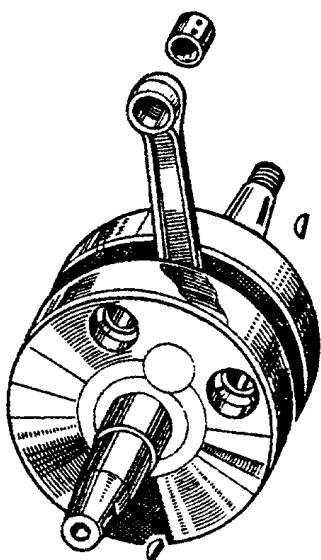

# DKW - ERSATZTEILE

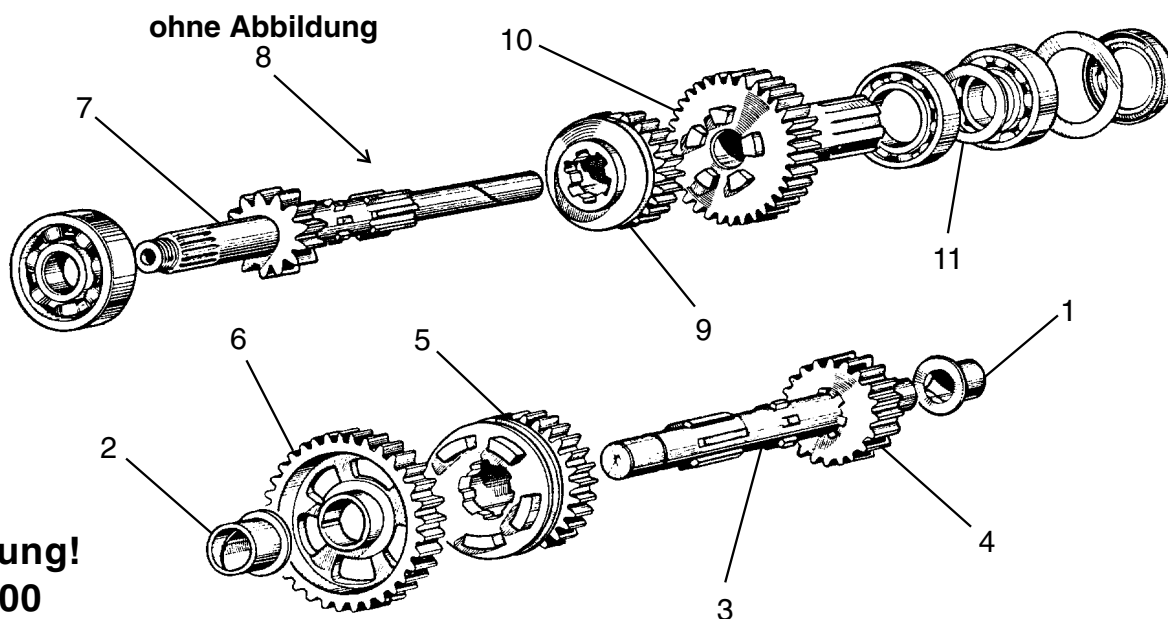

**Abbildung!**  
**RT 200**

- |           |   |  |
|-----------|---|--|
| <b>1</b>  | Buchse mit Schmiernut für Vorgelegewelle <b>rechts</b><br>RT 125, 125 W, 125/2, 125/2H, 125/2a<br>RT 175 ab M.-Nr. 45038273, 175/200 S/VS, 200/2 (einseitig geschloss.)<br>RT 250/2, 250 S/VS, 350 S (einseitig geschlossen)<br>RT 200, 200 H, 250/1, 250 H | 4601-10204-00<br>4505-10234-01<br>4895-10234-01<br>4701-10204-00 |
| <b>2</b>  | Buchse mit Schmiernut für Vorgelegewelle <b>links</b><br>RT 125, 125 W, 125/2, 125/2H, 125/2a<br>RT 175, 175/200 S/VS, 200/2<br>RT 250/2, 250 S/VS, 350 S<br>RT 200, 200 H, 250/1, 250 H  | 4601-10204-00<br>4505-10204-00<br>4701-10204-00<br>4701-10204-00 |
| <b>3</b>  | Vorgelegewelle (ohne 4) RT 125, 125 W, 125/2, 125/2H, 125/2a<br>Vorgelegewelle kpl. (inkl. 4 und 5) RT 175 S/VS, 200/2, 200 S/VS  | 4601-13111-00<br>4505-13110-00                                   |
| <b>4</b>  | Zahnrad auf Vorgelegewelle einzeln 20 Z. RT 175/200 S/VS, 200/2   | 4505-13113-00  |
| <b>5</b>  | Schaltrad einzeln 1-te und 2-te Gang 23 Z. RT 175/200 S/VS, 200/2   | 4505-13107-01  |
| <b>6</b>  | Zahnrad 1-te Gang 33 Zähne RT 175 S/VS, 200/2, 200 S/VS   | 4505-13112-00  |
| <b>7</b>  | Kupplungswelle RT 175 S/VS, 200/2, 200 S/VS   | 4505-13101-00  |
| <b>8</b>  | Zahnrad 3-te Gang 25 Zähne RT 175 S/VS, 200/2, 200 S/VS   | 4505-13142-00  |
| <b>9</b>  | Schaltrad 3-te und 4-te Gang 21 Zähne RT 175/200 S/VS, 200/2  | 4505-13108-00  |
| <b>10</b> | Schaftrrad kpl. 29 Zähne RT 175 S/VS, 200/2, 200 S/VS   | 4505-13103-00  |
| <b>11</b> | Abstandsring für Schaftrradlager RT 175 S/VS, 200/2, 200 S/VS   | 4505-13115-00  |

**Kugellager und Simmerringe für  
alle RT 125 bis RT 350 Modelle lieferbar  
bitte genauen Motorradtyp angeben!**

**MOTORRAD STEMLER** GmbH

Garschager Heide 29 Tel.: +49 (0)2191 53067  
D-42899 Remscheid Fax: +49 (0)2191 590349  
[www.motorrad-stemler.de](http://www.motorrad-stemler.de) / [info@motorrad-stemler.de](mailto:info@motorrad-stemler.de)

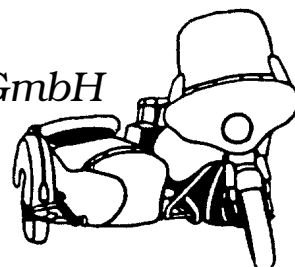

# DKW - ERSATZTEILE

## LEERLAUFKONTAKTGEBER

RT 200 H, RT 250 H

bis Motor-Nr.  
48 002 000

4801-41102-00

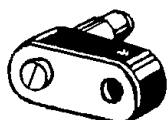

ab Motor-Nr.  
48 002 001

4801-41102-10



RT 175, 175 S/VS  
RT 200/2, 200 S/VS  
250/1, 250/2, 250 S/VS  
RT 350 S

4505-41101-02

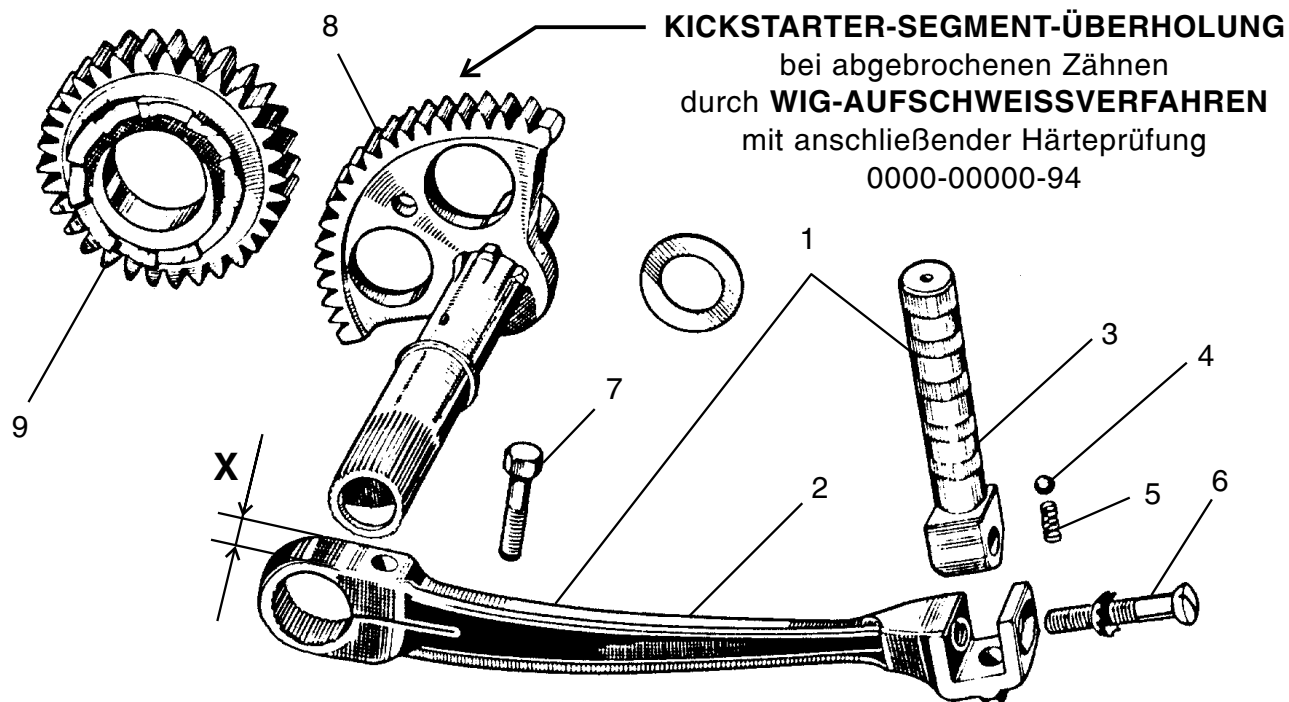
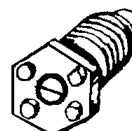

**X = 13 mm** bei RT 200, RT 200 H bis Motor 47 026 160, RT 250 H bis Motor 48 008 350  
**X = 15 mm** bei RT 200 H ab Motor 47 026 161, RT 250 H ab Motor 48 008 351

- |   |   |               |
|---|---|---------------|
| 1 | Kickstarter kpl., verchromt ( <b>X = 13 mm</b> ) RT 200, 200 H, 250 H   | 0000-00000-92 |
|   | Kickstarter kpl., verchromt ( <b>X = 15 mm</b> ) RT 200, 200 H, 250 H   | 0000-00000-93 |
| 2 | Kickstarter-Kurbel, verchromt ( <b>X = 13 mm</b> ) RT 200, 200 H, 250 H | 4705-13511-00 |
|   | Kickstarter-Kurbel, verchromt ( <b>X = 15 mm</b> ) RT 200, 200 H, 250 H | 4705-13511-10 |
| 3 | Fußhebel, verchromt RT 200, 200 H, 250 H                                | 4701-13512-00 |
| 4 | Kugel für Kickstarterhebel RT 200, 200 H, 250 H                         | 0711-99862-55 |
| 5 | Druckfeder für Kickstarterhebel RT 200, 200 H, 250 H                    | 4701-13513-00 |
| 6 | Schlitzschraube M 7 "V2A, poliert" RT 200, 200 H, 250 H                 | 0000-91999-21 |
| 7 | Skt.-Schraube M 7 "V2A, poliert"  | 0009-31023-31 |

## MOTORRAD STEMLER GmbH

Garschager Heide 29 Tel.: +49 (0)2191 53067  
D-42899 Remscheid Fax: +49 (0)2191 590349  
[www.motorrad-stemler.de](http://www.motorrad-stemler.de) / [info@motorrad-stemler.de](mailto:info@motorrad-stemler.de)

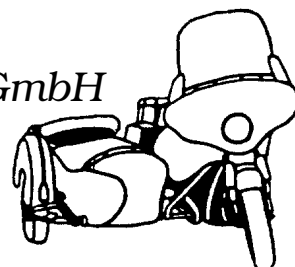



# DKW - ERSATZTEILE

<b>8</b>	Kickstarter-Segment RT 125 W, 125/2a bis M.-Nr. 46 090 000	4601-13506-00
	Kickstarter-Segment RT 125/2, 125/2a, 125/2H ab M.-Nr. 46 090 001	4699-13506-00
	Kickstarter-Segment RT 175/200 S/VS, 200/2, 250/2, 250 S/VS	4505-13506-00
	Kickstarter-Segment RT 200 H ab M.-Nr. 47 040 797	4705-13506-00
	Kickstarter-Segment RT 200, 200 H ab M.-Nr. 47 008 201	4701-13506-20
	Kickstarter-Segment RT 200 H bis M.-Nr. 47 040 796	4701-13506-20
	Kickstarter-Segment RT 250 H bis M.-Nr. 48 026 837	4701-13506-20
	Kickstarter-Segment RT 250 H, 250/1 ab M.-Nr. 48 026 838	4705-13506-00
<b>9</b>	Kickstarter-Rad RT 125 W ab Mot.-Nr. 46 069 101 "6 Klauen"	4601-13501-20
	Kickstarter-Rad RT 125/2a bis Mot.-Nr. 46 090 000	4699-13501-00
	Kickstarter-Rad RT 125/2a ab Mot.-Nr. 46 090 001	4699-13501-10
	Kickstarter-Rad RT 125/2, 125/2H	4699-13501-10
	Kickstarter-Rad RT 175, 175/200 S/VS, 200/2	4505-13501-00
	Kickstarter-Rad RT 200 bis 47 008 200	4701-13501-00
	Kickstarter-Rad RT 200 ab 47 008 201	4701-13501-20
	Kickstarter-Rad RT 200 H ab 48 010 074	4701-13501-20
	Kickstarter-Rad RT 250 H, 250/1	4701-13501-20
	Kickstarter-Rad RT 250/2, 250 S/VS	4895-13501-00
	Kickstarter-Rad RT 350 S	4995-13501-00

**bei Bestellung bitte Motor-Nr. angeben!**



## KICKSTARTER-FEDER

RT 125, 125/2, 125/2H	4601-13507-00
RT 175, 175/200 S/VS	4505-13507-00
RT 200/2, 250/2, 250 S/VS	4505-13507-00
RT 200, 200 H, 250/1, 250 H	4701-13507-01
RT 350 S	4995-13507-00

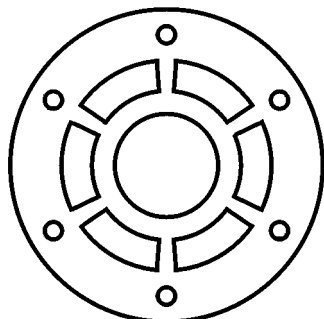
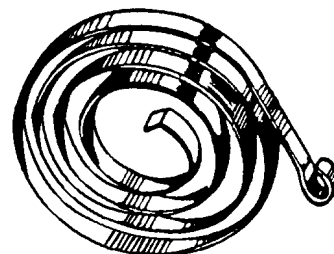

## MITNEHMER-SCHEIBE

auf Kupplungsstrommel  
RT 175, 175 S/VS, 200 S/VS  
4505-12505-00

## NIETEN

zur Montage der Scheibe  
0006-61011-00

# MOTORRAD STEMLER GmbH

Garschager Heide 29 Tel.: +49 (0)2191 53067  
D-42899 Remscheid Fax: +49 (0)2191 590349  
[www.motorrad-stemler.de](http://www.motorrad-stemler.de) / [info@motorrad-stemler.de](mailto:info@motorrad-stemler.de)

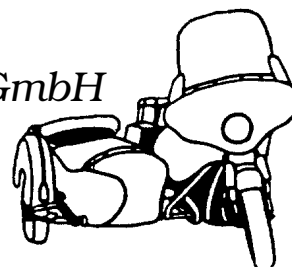

# DKW - ERSATZTEILE

## SCHALTWELLE neu gefertigt

4601-15216-00	RT 125, 125 W, 125/2a bis Mot.-Nr. 46 085 000
4601-15216-10	RT 125/2H, 125/2a ab Mot.-Nr. 46 085 001
4701-15216-00	RT 200, 200 H bis Mot.-Nr. 47 026 160, 250 H bis Mot.-Nr. 48 008 350
4701-15216-10	RT 200 H ab Mot.-Nr. 47 026 161, 250 H ab Mot.-Nr. 48 008 351
4505-15216-00	RT 175, 175/200 S/VS, 200/2
4895-15216-00	RT 250/1
4895-15216-10	RT 250/2, 250 S/VS
4995-15216-00	RT 350 S

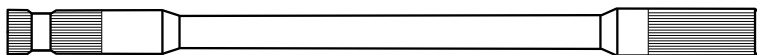

## SCHALTHEBEL-RÜCKHOLFEDER

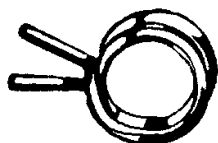

RT 125, 125 W, 125/2, 125/2H, 125/2a	4701-15220-00
RT 200, 200 H, 250 H 3-Gang	4701-15220-00
RT 175, 175/200 S/VS, 200/2	4895-15220-00
250/1, 250/2, 250 H 4-Gang, 250 S/VS, 350 S	4895-15220-00

## KUGEL für Druckstange

0054-01023-40	alle RT 125
0054-01024-40	RT 175, 175/200 S/VS, 200/2, 250/2, 250 S/VS, 350 S
0054-01023-40	RT 200, 200 H, 200/2, 250/1, 250 H

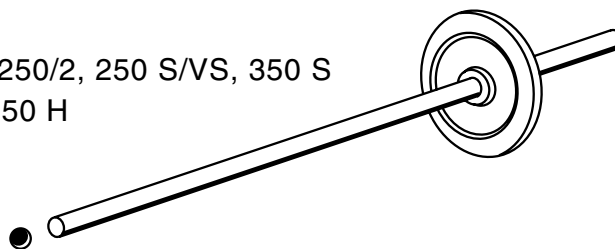

## KUPPLUNGS-DRUCKSTANGE

4601-12531-00	RT 125, 125 W
4699-12531-00	RT 125/2a, 125/2, 125/2H
4505-12531-00	RT 175, 175/200 S/VS, 200/2, 200 bis Motor-Nr. 47 008 200
4701-12531-10	RT 200 ab M.-Nr. 47 008 201 RT 200 H, 250/1, 250 H
4895-12531-00	RT 250/2, 250 S/VS 350 S

## SICHERUNGSSCHEIBE

für Kupplungskorbbefestigung

RT 175, 175 S/VS
RT 200/2, 200 S/VS
RT 250/2, 250 S/VS

4505-12519-00

## Skt.-MUTTER

für Kupplungskorbbefestigung

RT 125 W, 125/2, 125/2H, 125/2a	0009-36005-11
RT 175, 175/200 S/VS, 200/2, 200 H	0009-36007-11
RT 250 H, 250/1, 250/2, 250 S/VS	0009-36007-11
RT 350 S	0009-36019-11

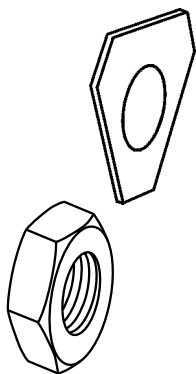

# MOTORRAD STEMLER GmbH

Garschager Heide 29 Tel.: +49 (0)2191 53067  
D-42899 Remscheid Fax: +49 (0)2191 590349  
www.motorrad-stemler.de / info@motorrad-stemler.de

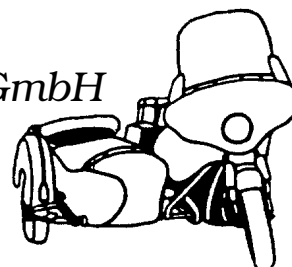

# DKW - ERSATZTEILE

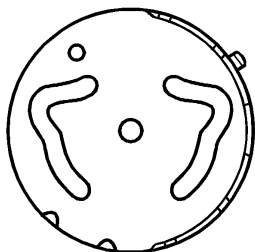

## SCHALTSCHEIBE

RT 175 ab Motor-Nr. 45 027 052

RT 175 S/VS

4505-15209-10

RT 200/2 ab Motor-Nr. 47 050 240

RT 200 S/VS, 250/2, 250 S/VS

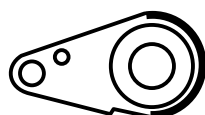

## SCHALTANSCHLAG

RT 175 S/VS, 200/2, 200 S/VS, 250/2, 250 S/VS, 350 S

4895-15221-10

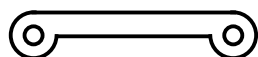

## SICHERUNGSBLECH für Schaltautomat

RT 175 S/VS, 200/2, 200 S/VS, 250/2, 250 S/VS, 350 S 4995-15212-00

RT 250 H 4-Gang, RT 250/2 4895-15212-00



## LAGERBOLZEN

für Schaltung

RT 175 S/VS, 200/2, 200 S/VS

4505-15204-00

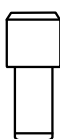

## ARRETIERBÜCHSE

für Schaltung

RT 175 S/VS, 200/2, 200 S/VS, 250/2, 250 S/VS

4895-15213-10



## EINSTELLSCHRAUBE

für Kupplungsspiel

RT 175 S/VS, 200/2, 200 S/VS, 250/2, 350 S

4505-12551-00

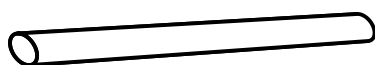

## DRUCKSTANGE Ø 6,8 mm

für Kupplungsbetätigung

RT 175 S/VS, 200/2, 200 S/VS, 250 S/VS, 250/2, 350 S

4505-12530-00

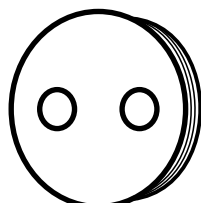

## VERSCHLUSS-SCHRAUBE

für Motor-Seitendeckel

DICHTRING passend

4505-12332-00

RT 175, 175 S/VS

RT 200/2, 200 S/VS

RT 250/2, 250 S/VS

RT 350 S

4505-12331-00

# MOTORRAD STEMLER GmbH

Garschager Heide 29 Tel.: +49 (0)2191 53067  
D-42899 Remscheid Fax: +49 (0)2191 590349  
[www.motorrad-stemler.de](http://www.motorrad-stemler.de) / [info@motorrad-stemler.de](mailto:info@motorrad-stemler.de)

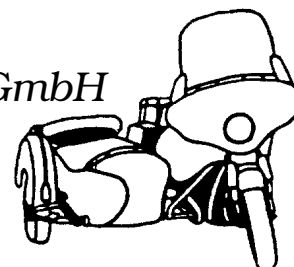

# DKW - ERSATZTEILE

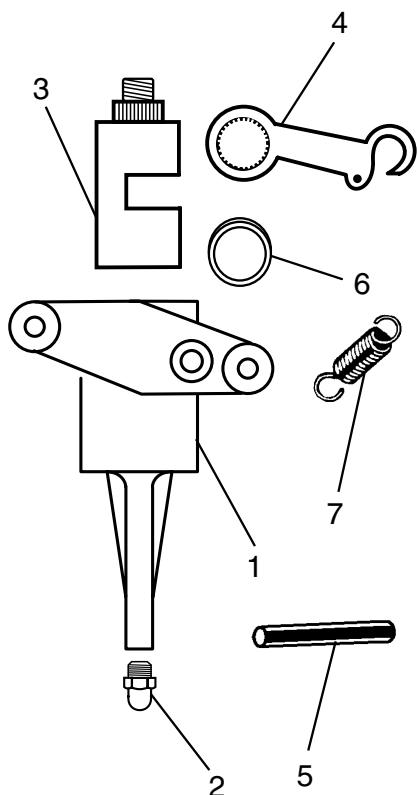

## KUPPLUNGS-AUSRÜCKUNG

- |   |  |                                |
|---|--|--------------------------------|
| 1 | Knebelgehäuse<br>RT 175, 175/200/250 S/VS, 200/250/2                               | 4505-10226-00                  |
| 2 | Schmiernippel für Knebelgehäuse<br>RT 175, 175/200/250 S/VS, 200/250/2, 350 S      | 3272-20722-84                  |
| 3 | Kupplungsknebel<br>RT 175, 175/200/250 S/VS, 200/2, 250/2                          | 4505-12523-00                  |
| 4 | Hebel zum Kupplungsknebel<br>RT 175, 175/200/250 S/VS, 200/2, 250/2                | 4505-12524-00                  |
| 5 | Druckstift für Kupplungsbetätigung<br>RT 175, 175/200/250 S/VS, 200/250/2, 350 S   | 4505-12532-00                  |
| 6 | Scheibe (1,5 mm) für Kupplungsknebel<br>RT 175, 175/200/250 S/VS, 200/250/2, 350 S | 4505-12553-00                  |
| 7 | Zugfeder für Kupplungsknebel<br>RT 125 W<br>RT 125/2a bis RT 350 S                 | 4601-12529-00<br>4701-12529-00 |

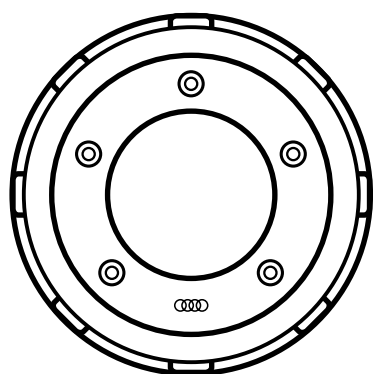

## KUPPLUNGSKORB

mit eingeschweißtem Abstützring  
RT 175 S/VS, RT 200 S/VS  
4505-12574-00

## FEDERKORB

für Kupplungsfeder  
RT 175/200/250 S/VS, 200/2, 250/2  
4505-12518-00

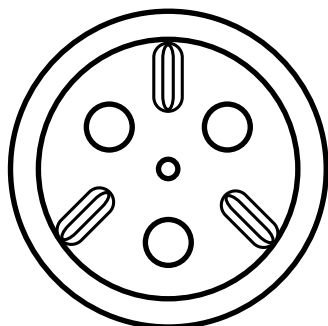

## KUPPLUNGSTELLER

RT 175 S/VS, RT 200 S/VS  
4505-12511-00

# MOTORRAD STEMLER GmbH

Garschager Heide 29 Tel.: +49 (0)2191 53067  
D-42899 Remscheid Fax: +49 (0)2191 590349  
www.motorrad-stemler.de / info@motorrad-stemler.de

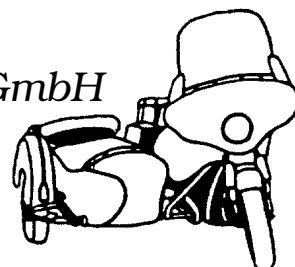

# KUPPLUNGS-SCHEIBEN / -FEDERN

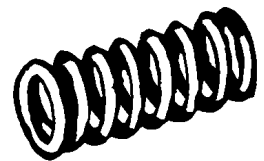
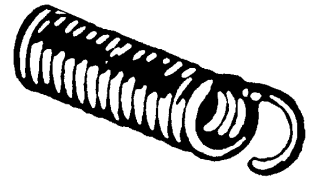
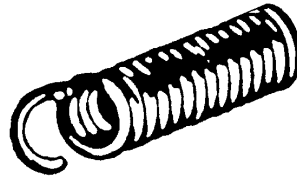
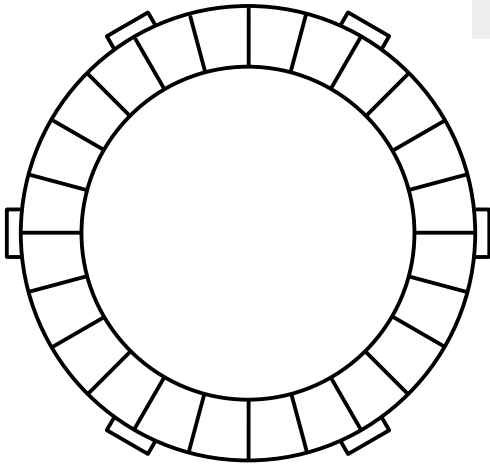

TYP	STÜCK / SCHEIBE	STÜCK / FEDER
RT 125 W	5 x 4601-12514-00	5 x 4601-12517-00
RT 125/2a	5 x 4601-12514-00	5 x 4601-12517-00
RT 125/2	5 x 4601-12514-00	5 x 4601-12517-00
RT 125/2H	5 x 4601-12514-00	5 x 4601-12517-00
RT 175	6 x 4505-12514-00	3 x 4895-12517-01
RT 175 S/VS	6 x 4505-12514-00	3 x 4895-12517-01
RT 200 S/VS	6 x 4505-12514-00	3 x 4895-12517-01
RT 200	6 x 4701-12514-00	6 x 4701-12517-10
RT 200/2	6 x 4505-12514-00	3 x 4895-12517-01
RT 200 H	6 x 4701-12514-00	6 x 4701-12517-10
RT 250/1	6 x 4701-12514-00	6 x 4701-12517-10
RT 250/2	6 x 4895-12514-00	3 x 4895-12517-01
RT 250 H	6 x 4701-12514-00	6 x 4701-12517-10
RT 250 S/VS	6 x 4895-12514-00	3 x 4895-12517-01
RT 350 S	6 x 4995-12514-00	3 x 4995-12517-00

1



2



**1 MOTOR-ENTLÜFTUNGS-SCHRAUBE M 14 x 1,5**

RT 125 W ab Motor 46048640, 125/2a bis Motor 46085150, RT 200 4701-10209-00

**2 MOTOR-ENTLÜFTUNGS-SCHRAUBE M 16 x 1,5**

RT 125/2a ab Motor 46085151, 125/2, 125/2H, 200 H, 250 H, 250/1 4701-10209-11

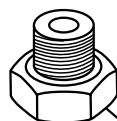
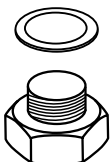
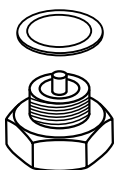

**ÖLABLASS-SCHRAUBE** verzinkt

RT 125/2, 125/2H, 175, 175/200 S/VS, 200 H, 200/2

RT 250 H, RT 250/2, 250/2, 250 S/VS, 350 S

M 14 X 1,5 **mit** Magnet 1113-00071-63

M 14 X 1,5 **ohne** Magnet 1113-00071-04

**KUPFER-DICHTRING** passend 0711-99632-42

**HOHLSCHRAUBE** für Ölablaß & Ölkontrolle

RT 125 W, RT 200 4701-10210-00



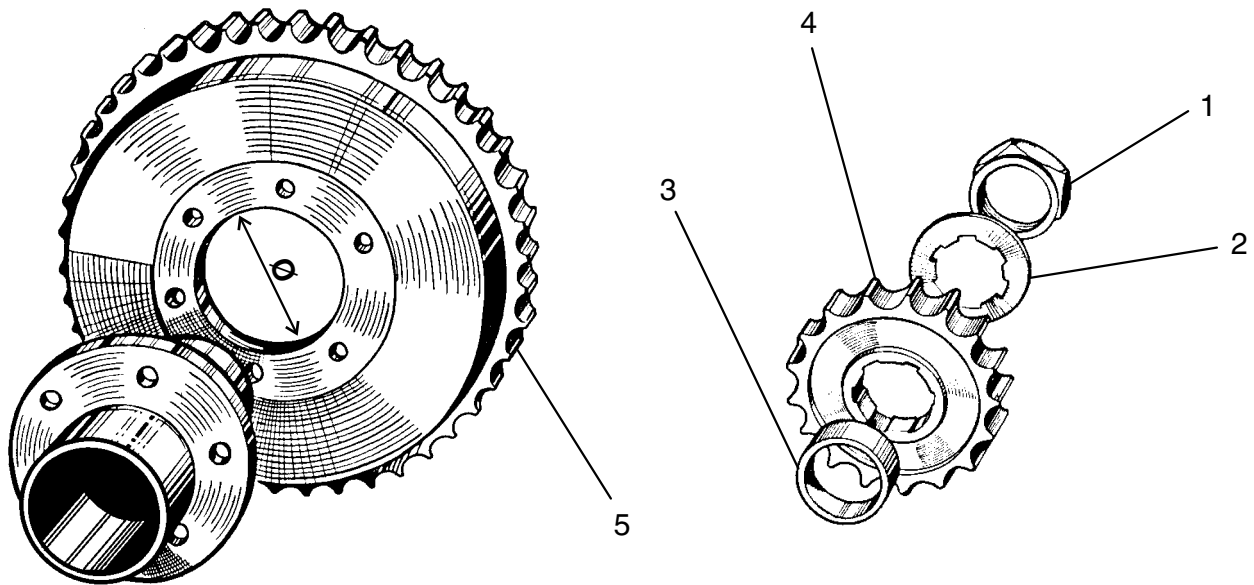

- |          |  |               |
|----------|--|---------------|
| <b>1</b> | Skt.-Mutter für Kettenritzelbefestigung RT 125, 125 W, 125/2             | 4601-13124-00 |
|          | Skt.-Mutter für Kettenritzelbefestigung RT 125/2a, 125/2H                | 4601-13124-00 |
|          | Skt.-Mutter für Kettenritzelbefestigung RT 175, 175/200 S/VS             | 4701-13124-00 |
|          | Skt.-Mutter für Kettenritzelbefestigung RT 200, 200 H, 200/2             | 4701-13124-00 |
|          | Skt.-Mutter für Kettenritzelbefestigung RT 250 H, 250/1, 250/2, 250 S/VS | 4701-13124-00 |
|          | Skt.-Mutter für Kettenritzelbefestigung RT 350 S                         | 4995-13124-00 |
| <b>2</b> | Sicherungsblech für Ritzelmutter RT 125, 125 W, 125/2                    | 4601-13123-00 |
|          | Sicherungsblech für Ritzelmutter RT 125/2a, 125/2H                       | 4601-13123-00 |
|          | Sicherungsblech für Ritzelmutter RT 175, 175/200 S/VS, 200, 200 H        | 4701-13123-00 |
|          | Sicherungsblech für Ritzelmutter RT 250 H, 250/1, 250/2, 250 S/VS        | 4701-13123-00 |
|          | Sicherungsblech für Ritzelmutter RT 350 S                                | 4995-13123-00 |
| <b>3</b> | Abstandshülse zum Ritzel RT 175/200 S/VS, 200/2, 250 S/VS, 250/2         | 4895-13116-00 |
| <b>4</b> | Kettenritzel 15 Zähne RT 125 W alt, 1/2 X 5,2                            | 0001-13120-00 |
|          | Kettenritzel 15 Zähne RT 125 W neu, 1/2 X 1/4, 125/2                     | 4699-13120-00 |
|          | Kettenritzel 14 Zähne RT 125, 125/2, 125/2a                              | 4601-13120-10 |
|          | Kettenritzel 17 Zähne RT 200 S/VS, 200/2                                 | 4795-13120-10 |
|          | Kettenritzel 16 Zähne RT 175, 175 S/VS                                   | 4505-13120-00 |
|          | Kettenritzel 16 Zähne RT 250/1, 250/2, 250 S/VS mit Beiwagen             | 4505-13120-00 |
|          | Kettenritzel 14 Zähne RT 200, 200 H mit Beiwagen                         | 4702-13120-00 |
|          | Kettenritzel 15 Zähne RT 250 H, 250/2, 250 S/VS mit Beiwagen             | 4802-13120-00 |
|          | Kettenritzel 18 Zähne RT 200   | 4701-13120-00 |
|          | Kettenritzel 19 Zähne RT 250 H, 250/1, 250/2, 250 S/VS                   | 4801-13120-00 |
|          | Kettenritzel 19 Zähne RT 350 S   | 4995-13120-00 |
| <b>5</b> | Bremstrommel-Kettenrad 45 Zähne "Ø 56" RT 200 bis FgSt. 47509485         | 4701-23415-00 |
|          | Bremstrommel-Kettenrad 48 Zähne "Ø 56" RT 200 ab FgSt. 47509485          | 4701-23415-10 |
|          | Bremstrommel-Kettenrad 48 Zähne "Ø 60" RT 200 ab FgSt. 47509485          | 4701-23415-20 |

### Kettenrad / Kettenritzel "REPARATUR"

durch Abdrehen der alten Zähne mit anschließendem  
Aufschrumpfen und Verschweißen eines neuen Zahnkranzes  
für alle DKW RT-Modelle möglich!

Kettenritzel: 0000-00014-54  
Kettenrad: 0000-00000-95

# DKW - ERSATZTEILE

## SEKUNDÄRKETTEN Getriebe/Hinterrad

4601-28175-00	RT 125, 125 W alte Ausführung 1/2" X 5,2 mm
4601-28175-10	RT 125, 125 W neue Ausführung 1/2 X 1/4"
4601-28175-20	RT 125/2H, 125/2, 125/2a
4505-28175-00	RT 175, 200 H, 200/2
4595-28175-01	RT 175/200 S/VS
4701-28175-00	RT 200
4805-28175-00	RT 250 H 3.Gang
4895-28175-00	RT 250/1, RT 250/2
4885-28175-00	RT 250 S/VS
4995-28175-00	RT 350 S

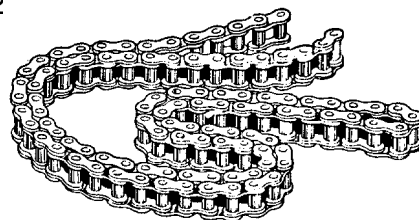

## PRIMÄRKETTEN

Kurbelwelle/Getriebe

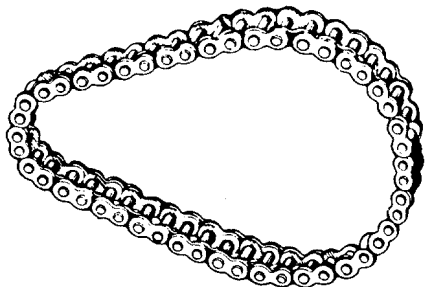

4601-12575-00	RT 125, 125 W
4699-12575-00	RT 125/2a, 125/2, RT 125/2H
4701-12575-00	RT 175, RT 200 bis Motor-Nr. 47008200, 200/2
4595-12575-00	RT 175/200 S/VS
4701-12575-10	RT 200 ab Motor-Nr. 47 008 201
4701-12575-10	RT 200 H, 250 H, 250/1
4895-12575-00	RT 250/2

## KETTENSCHUTZ Oberteil (außen)

schwarz kunststoffbeschichtet

(Austritt Kupplungszug am Motor unten) RT 125 W

(Austritt Kupplungszug am Motor oben) RT 125/2, 125/2a

4601-22100-01

4699-22100-00

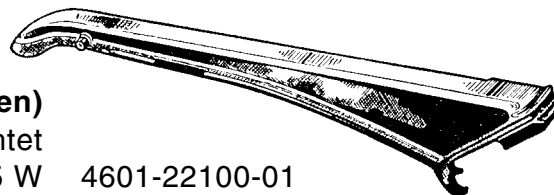

## KETTENSCHUTZ Unterteil (innen)

schwarz kunststoffbeschichtet

RT 125 W (ab FgSt. 57001), RT 125/2, 125/2a

auch nachrüstbar bei allen RT 125 W bis FgSt. 57000

4601-22102-01

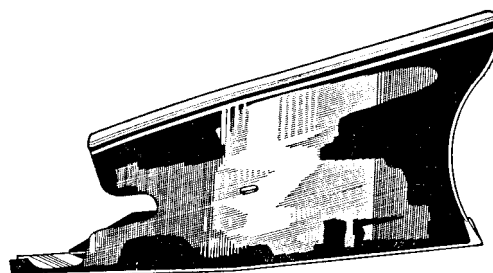

## KETTENSPANNER

RT 125/2H, RT 175, RT 200/2

4505-28140-00

# MOTORRAD STEMLER GmbH

Garschager Heide 29 Tel.: +49 (0)2191 53067  
 D-42899 Remscheid Fax: +49 (0)2191 590349  
[www.motorrad-stemler.de](http://www.motorrad-stemler.de) / [info@motorrad-stemler.de](mailto:info@motorrad-stemler.de)

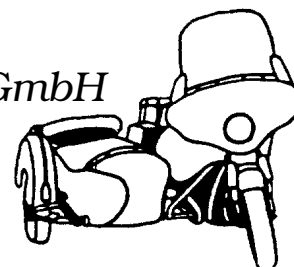

# DKW - ERSATZTEILE



Abbildung nicht kpl.!

## MOTOR-DICHTUNGSSÄTZE kpl.



	mit Simmerringen	ohne Simmerringe
RT 125	4601-18196-02	4699-18197-01
RT 125 W	4601-18196-02	4699-18197-01
RT 125/2, 125/2H	4699-18196-01	4699-18197-01
RT 125/2a	4699-18196-01	4699-18197-01
RT 175	4505-18196-00	4505-18197-00
RT 175 S/VS	4595-18196-00	4595-18197-00
RT 200 S/VS	4785-18196-00	4795-18197-00
RT 200 bis Nr. 47020199	4701-18196-10	4701-18197-00
RT 200, 200 H	4701-18196-00	4701-18197-00
RT 200/2	4795-18196-00	4795-18197-00
RT 250 H, 250/1	4805-18196-00	4805-18197-00
RT 250/2	4895-18196-00	4895-18197-00
RT 250 S/VS	4885-18196-00	4885-18197-00
RT 350 S	4995-18196-00	4995-18197-00

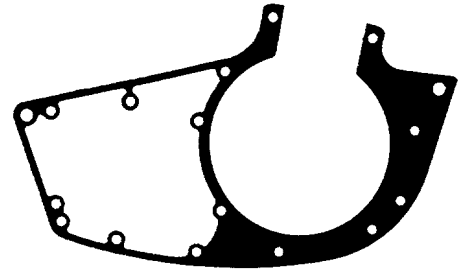
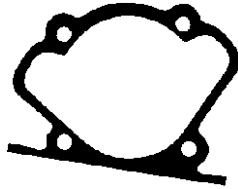
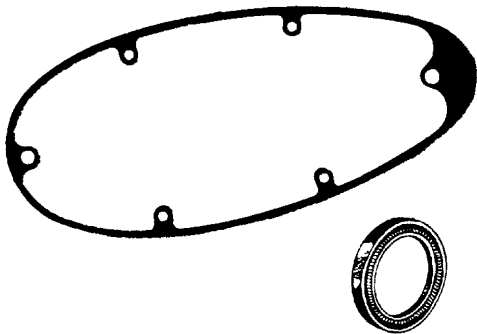
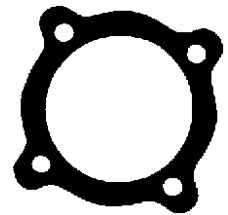

*Auch alle Dichtungen & Simmerringe einzeln lieferbar.*

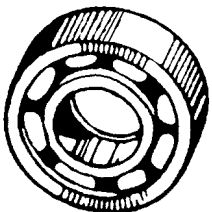

**Wie liefern alle Kugellager für Motor und Getriebe  
Ihres DKW RT-Modells  
bitte genauen Fahrzeug-Typ angeben!**

## MOTORRAD STEMLER GmbH

Garschager Heide 29 Tel.: +49 (0)2191 53067  
D-42899 Remscheid Fax: +49 (0)2191 590349  
[www.motorrad-stemler.de](http://www.motorrad-stemler.de) / [info@motorrad-stemler.de](mailto:info@motorrad-stemler.de)

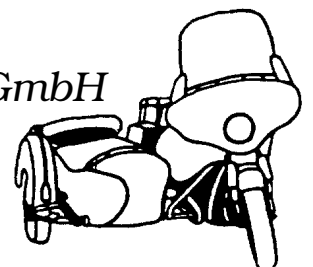

# DKW - ERSATZTEILE

## EINZEL-DICHTUNGEN

- 4601-11206-00 Zylinderkopf-Dichtung alle RT 125  
4505-11206-00 Zylinderkopf-Dichtung RT 175, 175 S/VS  
4701-11206-00 Zylinderkopf-Dichtung RT 200, 200 H  
4795-11206-00 Zylinderkopf-Dichtung RT 200/2, 200 S/VS  
4801-11206-00 Zylinderkopf-Dichtung RT 250 H, 250/1  
4895-11206-00 Zylinderkopf-Dichtung RT 250/2, 250 S/VS  
4995-11206-00 Zylinderkopf-Dichtung RT 350 S
- 4601-11106-00 Zylinderfuß-Dichtung alle RT 125  
4505-11106-00 Zylinderfuß-Dichtung RT 175, 175/200 S/VS, 200/2  
4701-11106-00 Zylinderfuß-Dichtung RT 200, 200 H, 250 H, 250/1  
4895-11106-00 Zylinderfuß-Dichtung RT 250/2  
4885-11106-00 Zylinderfuß-Dichtung RT 250 S/VS  
4995-11106-00 Zylinderfuß-Dichtung RT 350 S
- 4699-10236-00 Gehäuse-Mitteldichtung alle RT 125  
4505-10236-00 Gehäuse-Mitteldichtung RT 175, 175/200 S/VS, 200/2  
4705-10236-00 Gehäuse-Mitteldichtung RT 200, 200 H, 250 H, 250/1  
4895-10236-00 Gehäuse-Mitteldichtung RT 250/2  
4885-10236-00 Gehäuse-Mitteldichtung RT 250 S/VS  
4995-10236-00 Gehäuse-Mitteldichtung RT 350 S
- 4601-12306-00 Kupplungsdeckel-Dichtung alle RT 125  
4505-12306-01 Kupplungsdeckel-Dichtung RT 175, 175/200 S/VS, 200/2  
4701-12306-10 Kupplungsdeckel-Dichtung RT 200, 200 H, 250 H, 250/1  
4895-12306-10 Kupplungsdeckel-Dichtung RT 250/2  
4885-12306-00 Kupplungsdeckel-Dichtung RT 250 S/VS  
4995-12306-00 Kupplungsdeckel-Dichtung RT 350 S
- 4505-11117-00 Dichtung für Ansaugstutzen RT 175, 200/2  
4595-11117-00 Dichtung für Ansaugstutzen RT 175 S  
4595-11117-10 Dichtung für Ansaugstutzen RT 175 S  
ab Motor-Nr. 45047743, 200 S bis Motor 47069092  
ab Motor-Nr. 45047744, 200 S ab Motor 47069093
- 4895-11117-00 Dichtung für Ansaugstutzen RT 250/2  
4885-11117-00 Dichtung für Ansaugstutzen RT 250 S/VS  
4995-11117-00 Dichtung für Ansaugstutzen (2 mm) RT 350 S bis Motor-Nr 49003783  
4995-11117-10 Dichtung für Ansaugstutzen (4 mm) RT 350 S ab Motor-Nr 49003784  
4995-12317-00 Dichtring (2 mm) für Kickstarterwelle RT 125/2, 125/2H,  
175, 175/200 S/VS, 200/2, 250 S/VS, 350 S  
4995-12317-10 Dichtring (2,5 mm) f. Kickstarterwelle RT 175/200/250 S/VS, 250/2, 350 S
- 4601-10330-00 Dichtung für Dichtflansch Kurbelwelle RT 125 W  
4699-10330-00 Dichtung für Dichtflansch Kurbelwelle RT 125/2a, 125/2, 125/2H  
4505-10330-00 Dichtung für Dichtflansch Kurbelwelle RT 175, 175/200 S/VS, 200/2  
4895-10330-00 Dichtung für Dichtflansch Kurbelwelle RT 250/2, 250 S/VS  
4701-10330-01 Dichtung für Dichtflansch Kurbelwelle RT 200, 200 H, 250 H, 250/1  
4995-10330-99 Dichtung für Dichtflansch Kurbelwelle RT 350 S  
4601-13118-00 Dichtung zum Verschlußblech Kupplungswelle alle RT 125  
4701-13118-00 Dichtung zum Verschlußblech Kupplungswelle RT 200, 200/250 H, 250/1  
4995-10333-00 Gummidichtung (3 mm) für Kurbelwelle RT 350 S bis Motor-Nr. 49005334  
4995-10333-10 Gummidichtung (4 mm) für Kurbelwelle RT 350 S ab Motor-Nr. 49005335

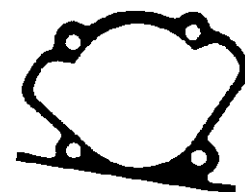
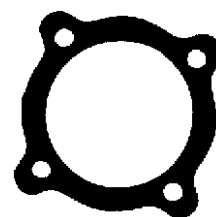
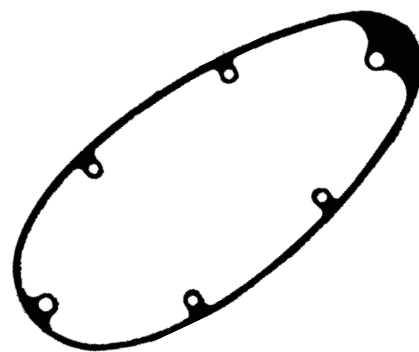

# DKW - ERSATZTEILE

## TANKDECKEL für Tanks mit Einfüllstutzen Ø 60 mm

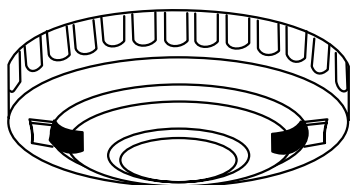

Stahl, verchromt 1611-40801-26  
 Stahl, verchromt, abschließbar 1611-40801-27

Alu mit feiner Rändelung  
 0000-00010-02

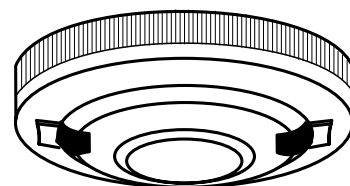

Alu mit feiner Rändelung  
 mit DKW-Wappen & Mixer-Schriftzug  
 für Tanks mit DKW-MIXER  
 4701-26420-12

Stahl, verchromt  
 mit AUTO-UNION Ringen & Schrift  
 4701-26420-02

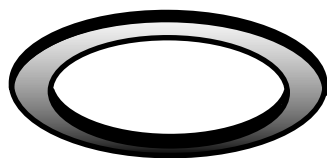

**DICHTUNG** für Tankdeckel  
 Kork Ø 60 1611-40801-30  
 Gummi Ø 60 0000-00001-52

**TANK-EINFÜLLSIEB** Ø 57  
 0000-00009-04

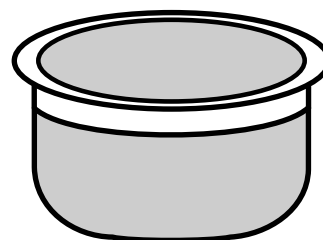

**AUFSTECKSIEB** L = 40 mm 0000-00031-99  
 für Kraftstoffhahn L = 60 mm 0000-00032-00  
 L = 70 mm 0000-00028-82  
 L = 110 mm 1612-23071-12

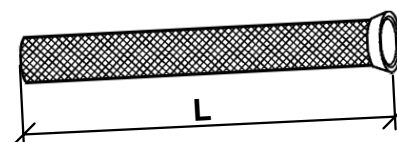



# DKW - ERSATZTEILE

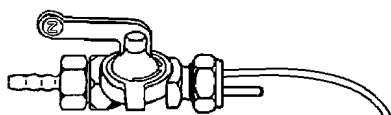

## KRAFTSTOFF-HAHN kpl.

RT 125, 125 W, 125/2, 125/2a, 125/2H	4701-26451-00
RT 200, 200 H, 250 H, 250/1	4701-26451-00
RT 175, 175/200 S/VS, 200/2, 250/2	4505-26451-00
RT 250 S/VS	4505-26451-00
RT 350 S	4505-26451-00

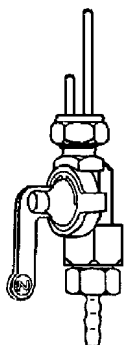

## DICHTRING

Benzinhahn/Tank einzeln  
0711-99630-77

## SCHELLE

für Benzinschlauch  
kleine, schmale Ausführung  
0000-00020-66

**BENZINSCHLAUCH** für Stutzen Ø 6  
"Gummi, garnumflochten" (A-Ø 10 mm)  
0000-00014-04  
"PVC, transparent" (A-Ø 8 mm)  
0000-00036-99

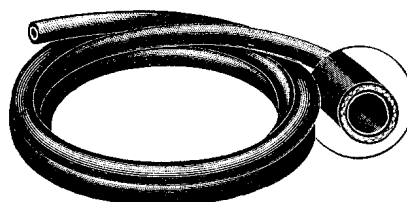

## DICHTUNGEN für Kraftstoffhahn



4-Loch Ø 17,5 / Dicke = 3,0 / Kork	0000-00026-12
4-Loch Ø 21,7 / Dicke = 3,8 / Kork	0000-00024-76
4-Loch Ø 24,3 / Dicke = 3,1 / Kork	4701-26462-00
5-Loch Ø 21,4 / Dicke = 3,0 / Gummi	1612-12389-24

## KRAFTSTOFF-FILTER

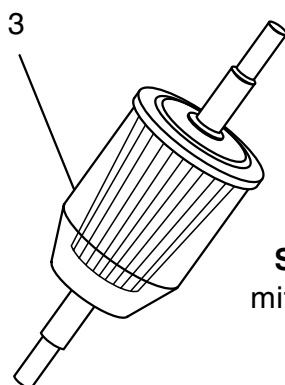
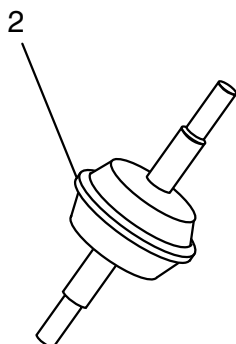
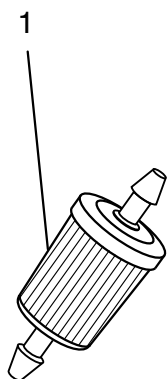

**SCHRAUBFILTER** "Alu, schwarz"  
mit reinigbarem Sinterbronze-Einsatz  
für Schlauch Ø 7,5  
0000-00036-97

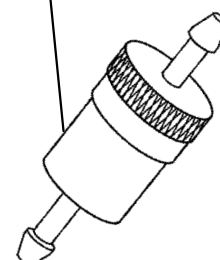

im Kunststoffgehäuse für Schlauch-Innen-Ø

1	kleine Ausführung mit Papierfilter	5,5	0000-00026-30
2	kleine Ausführung mit Sieb	5,5/7,5	0000-00020-67
3	große Ausführung mit Papierfilter	5,5/7,5	0000-00020-68

# DKW - ERSATZTEILE

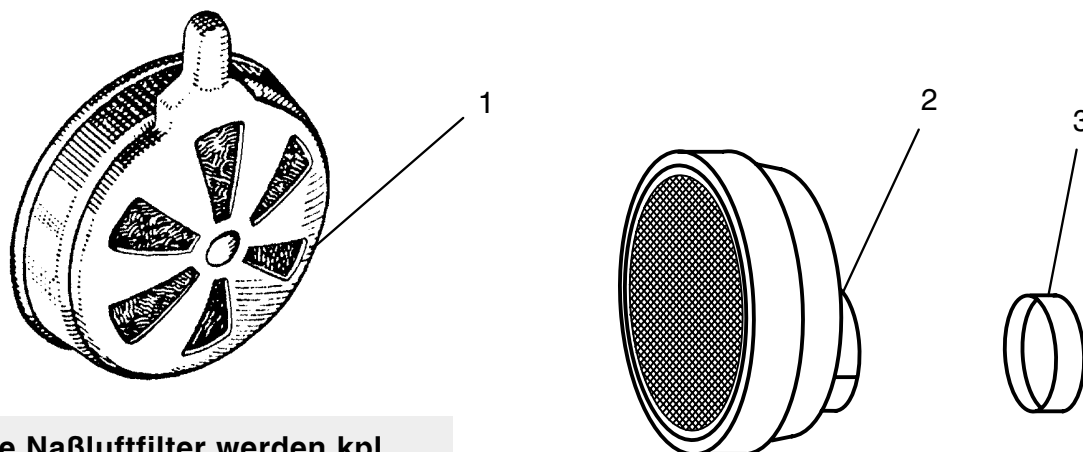

Alle Naßluftfilter werden kpl. mit Befestigungsschelle geliefert!

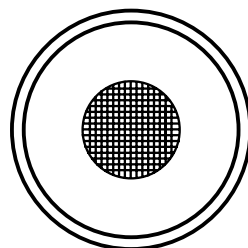
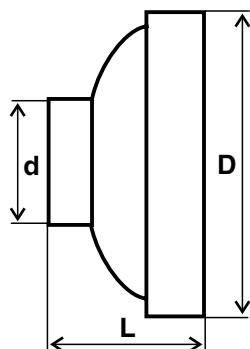

Anschluß  
mittig

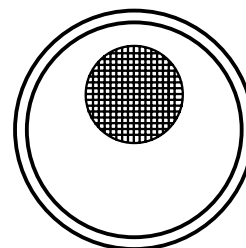

Anschluß  
versetzt

Bild	Anschluß	Luftklappe	Ø D	Ø d	L		
1	mittig	ja	72	25	45	0000-00017-27	Zinkblech roh
	versetzt	ja	76	25	47	9100-00228-10	Zinkblech roh
	mittig	ja	87	40	52	1372-00430-05	gelbverzinkt
	mittig	ja	93	35	52	0000-00027-59	verchromt
	mittig	ja	114	40	62	0000-00027-60	verchromt
2	versetzt	nein	75	35	40	0000-00017-28	Zinkblech roh
	versetzt	nein	90	40	45	8012-11113-71	Zinkblech roh
	versetzt	nein	112	40	42	0000-00017-29	Zinkblech roh
	versetzt	nein	112	40	42	0000-00017-30	verchromt
3	<b>REDUZIERSTÜCK</b>		d Ø 40 mm / 35 mm			0000-00009-08	

## MOTORRAD STEMLER GmbH

Garschager Heide 29 Tel.: +49 (0)2191 53067  
 D-42899 Remscheid Fax: +49 (0)2191 590349  
[www.motorrad-stemler.de](http://www.motorrad-stemler.de) / [info@motorrad-stemler.de](mailto:info@motorrad-stemler.de)

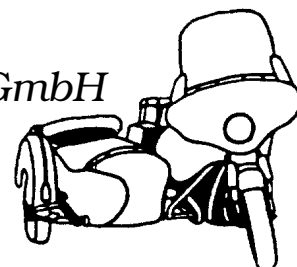

# DKW - ERSATZTEILE

Wir liefern sämtliche Einzelteile für den BING-Vergaser Ihrer DKW-RT.  
Bitte genaue Teilebezeichnung und Vergasernummer angeben!

Bestellungen ohne Angabe  
der genauen Vergasernummer  
können leider nicht bearbeitet werden!

**BING**  
VERGASER

## VERGASER-KOMBISCHLÜSSEL

für Bordwerkzeug  
71 11 9 090 140

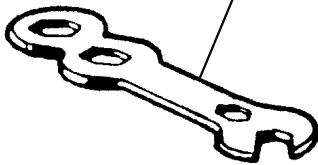

keine AMAL-Teile  
lieferbar!

## VERGASERÜBERHOLUNG

Wir überholen Ihren BING-Vergaser  
durch chemische Reinigung der Innen-  
und Außen-Oberfläche mit anschließender  
Neubestückung der Verschleißteile  
**Preis je nach Zustand und Teileaufwand!**

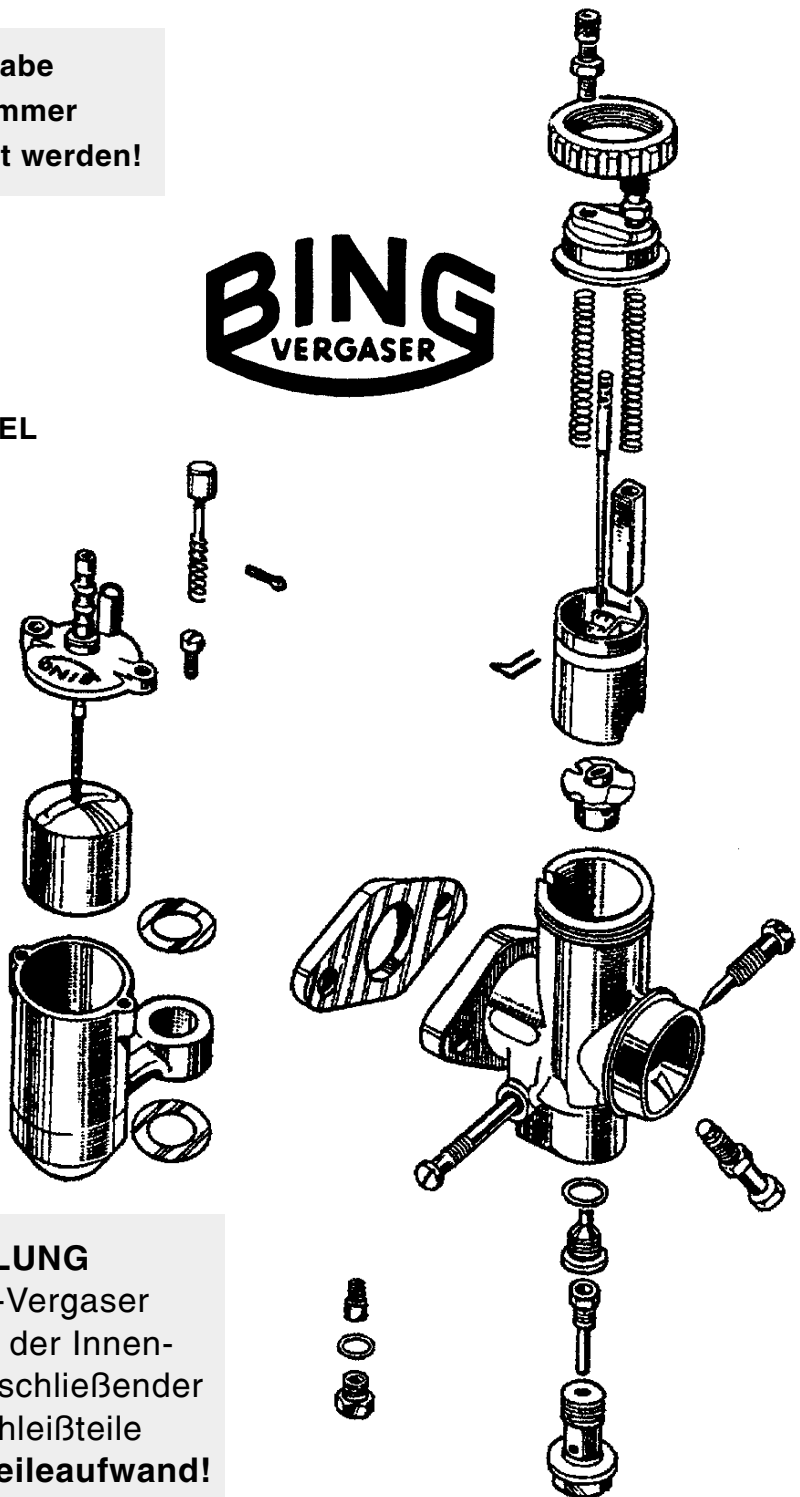

# MOTORRAD STEMLER GmbH

Garschager Heide 29 Tel.: +49 (0)2191 53067  
D-42899 Remscheid Fax: +49 (0)2191 590349  
[www.motorrad-stemler.de](http://www.motorrad-stemler.de) / [info@motorrad-stemler.de](mailto:info@motorrad-stemler.de)

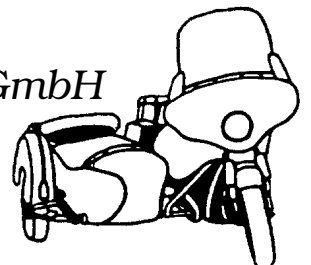

# AUSPUFFANLAGEN, verchromt

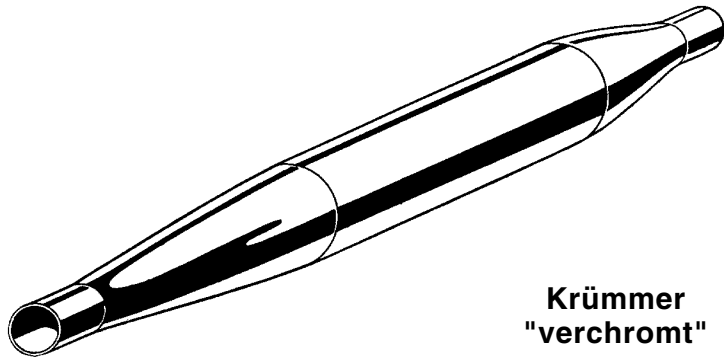

**"Torpedo"**

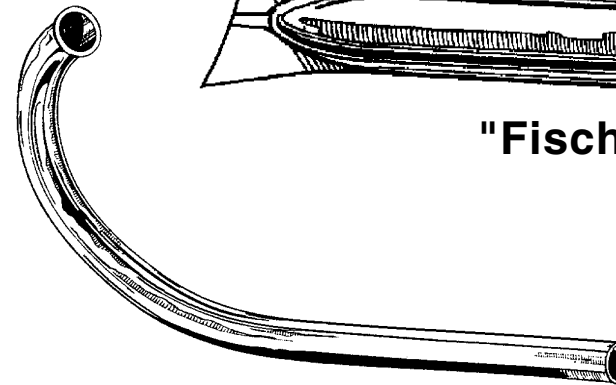

**"Fisch"**

		Krümmen "verchromt"	Topf einteilig "verchromt"		Topf zerlegbar "originalgetreuer Nachbau"	
	RT 125	4601-26301-01	4601-26320-00	"Fisch"	0000-00033-30	<i>kpl. schwarz</i>
	RT 125 W	4601-26301-01	4601-26320-00	"Fisch"	0000-00033-30	<i>kpl. schwarz</i>
	RT 125/2a	4601-26301-10	4601-26320-01	"Fisch"	-----	
	RT 125/2	4601-26301-10	4601-26320-01	"Fisch"	-----	
	RT 125/2	4699-26301-00	4699-26320-00	"Torpedo"	0000-00033-31	<i>verchromt</i>
	RT 125/2H	4695-26301-00	4695-26320-00	"Torpedo"	0000-00033-32	<i>verchromt</i>
	RT 175	4505-26302-00	4505-26320-00	"Torpedo"	0000-00033-33	<i>verchromt</i>
	RT 175 S/VS	4595-26302-00	4595-26320-00	"Torpedo"	0000-00033-34	<i>verchromt</i>
	RT 200 S/VS	4595-26302-00	4595-26320-00	"Torpedo"	0000-00033-34	<i>verchromt</i>
	RT 200	4701-26301-00	4701-26320-00	"Fisch"	0000-00033-35	<i>verchromt</i>
	RT 200 H	4805-26301-02	4705-26320-01	"Fisch"	0000-00033-36	<i>verchromt, Mittelteil schwarz</i>
	RT 200 H	4705-26301-00	4705-26320-10	"Torpedo"	0000-00033-37	<i>verchromt</i>
	RT 200/2	4505-26302-00	4505-26320-00	"Torpedo"	0000-00033-33	<i>verchromt</i>
	RT 250 H "3 Gang"	4805-26301-02	4805-26320-00	"Fisch"	0000-00033-36	<i>verchromt, Mittelteil schwarz</i>
(RT 250/1)	RT 250 H "4 Gang"	4705-26301-00	4705-26320-10	"Torpedo"	0000-00033-37	<i>verchromt</i>
	RT 250/2	4895-26302-00	4895-26320-00	"Torpedo"	0000-00033-38	<i>verchromt</i>
	RT 250 S/VS	4885-26302-00	4885-26320-00	"Torpedo"	0000-00033-39	<i>verchromt</i>
	RT 350 S links	4995-26301-00	4995-26380-01	"Torpedo"	0000-00033-40	<i>verchromt</i>
	RT 350 S rechts	4995-26351-00	4995-26320-01	"Torpedo"	0000-00033-41	<i>verchromt</i>

# DKW - ERSATZTEILE

## AUSPUFF-MUTTER, verchromt

RT 125, 125 W, 125/2, 125/2H, 125/2a 4601-26303-00  
RT 200, 200 H, 250 H, 250/1 4701-26303-01

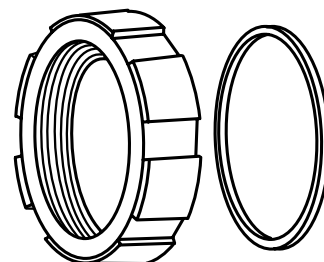

## KUPFERDICHTRING hohl

RT 125, 125 W, 125/2, 125/2H, 125/2a 4601-26306-00  
RT 200, 200 H, 250 H, 250/1 4701-26306-00

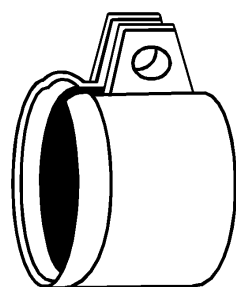

## AUSPUFF-SCHELLE verchromt

RT 125/2, 125/2H 4695-26313-00  
RT 175, 175/200 S/VS, 200/2, 350 S 4505-26313-00  
RT 200 H, 250/1 4705-26313-00  
RT 250/2, 250 S/VS 4895-26313-00

## DICHTSCHNUR zur Schelle

4999-22400-00



## LENKSCHLOSS mit 2 Schlüsseln

RT 125, 125 W, 125/2, 125/2a, 125/2H, 200, 200 H, 250 H, 250/1

4701-28121-00

RT 175, 200/2 bis Fgst.-Nr. 45 548 900, 250/2, 250 S/VS, 350 S

4505-28121-00

RT 175/200 S/VS, 200/2 ab Fgst.-Nr. 45 548 901

4505-28121-10

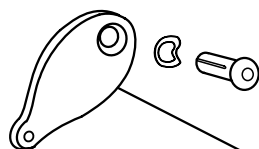
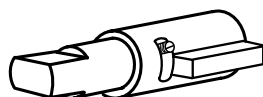
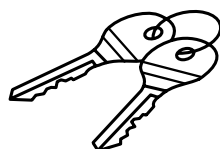

**DECKEL**  
mit Kerbstift und Scheibe  
3232-90161-01

**FEDER**  
für Lenkschloß  
3232-90161-04



# MOTORRAD STEMLER GmbH

Garschager Heide 29 Tel.: +49 (0)2191 53067  
D-42899 Remscheid Fax: +49 (0)2191 590349  
www.motorrad-stemler.de / info@motorrad-stemler.de

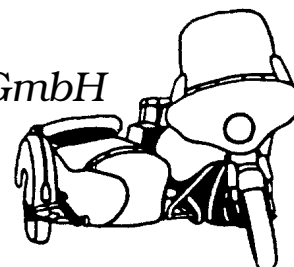



# DKW - ERSATZTEILE

## BOWDENZÜGE kpl., einbaufertig

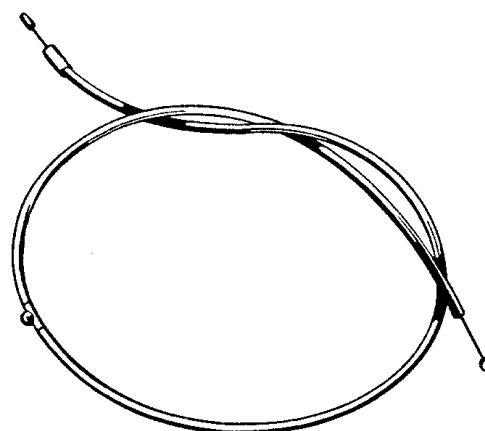
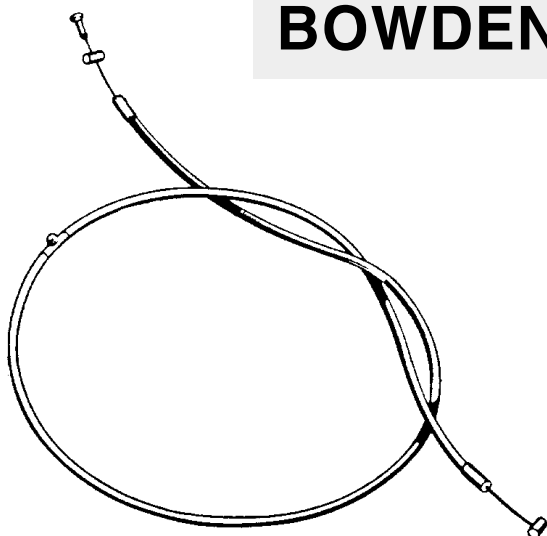

RT-Modell	Gaszug	Handbremszug	Kupplungszug
<b>125</b>	4601-26100-00	4601-26200-00	4601-25500-00
<b>125 W</b> Trapezgabel	4601-26100-00	4601-26200-00	4601-25500-00
<b>125 W</b> Telegabel bis Fgst.-Nr. 42815	4601-26100-00	4601-26200-10	4601-25500-00
<b>125 W</b> Telegabel ab Fgst.-Nr. 42816	4601-26100-00	4601-26200-20	4601-25500-00
<b>125/2</b>	4699-26100-00	4601-26200-20	4601-25500-20
<b>125/2a</b>	4699-26100-00	4601-26200-20	4601-25500-00
<b>125 H</b> bis Fgst.-Nr. 46 50 826	4601-26100-00	4601-26200-20	4601-25500-00
<b>125 H</b> ab Fgst.-Nr. 46 50 827	4699-26100-00	4601-26200-20	4601-25500-20
<b>125/2H</b>	4699-26100-00	4601-26200-20	4601-25500-20

	Gaszug	Handbremszug	Kupplungszug	Chokezug
<b>175</b>	4505-26100-00	4505-26200-00	4505-25500-00	4505-26150-00
<b>175 S</b>	4595-26100-00	4595-26200-00	4595-25500-00	4595-26150-00
<b>175 VS</b>	4595-26100-00	4595-26200-50	4595-25500-00	4595-26150-00
<b>200</b>	4701-26100-00	4701-26200-00	4701-25500-00	-----
<b>200 H</b>	4701-26100-00	4701-26200-00	4701-25500-00	-----
<b>200/2</b>	4505-26100-00	4505-26200-00	4505-25500-00	4505-26150-00
<b>200 S</b>	4595-26100-00	4595-26200-00	4595-25500-00	4595-26150-00
<b>200 VS</b>	4595-26100-00	4595-26200-50	4595-25500-00	4595-26150-00
<b>250 H</b>	4801-26100-00	4701-26200-00	4701-25500-00	4801-26150-00
<b>250/1</b>	4801-26100-00	4701-26200-00	4701-25500-00	4801-26150-00
<b>250/2</b>	4895-26100-00	4895-26200-00	4895-25500-00	4895-26150-00
<b>250 S/VS</b>	4895-26100-00	4895-26200-00	4895-25500-00	4505-26100-00
<b>350 S</b>	4895-26100-00	4895-26200-00	4995-25500-00	4505-26100-00

## FUSSBREMSSEIL für Hinterradbremse



RT 175 S/VS	4595-25403-01
RT 200 S/VS	4595-25403-01
RT 250 S/VS	4885-25403-00

# DKW - ERSATZTEILE

## STAHL-FELGEN, verchromt

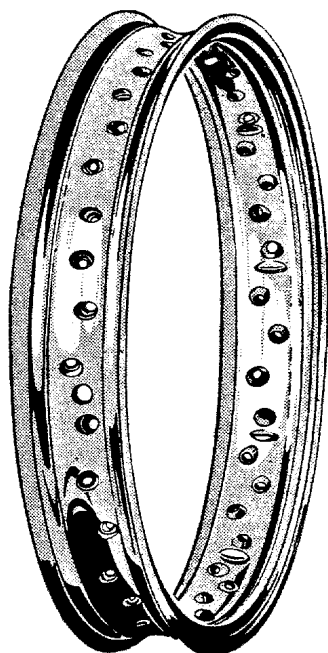

RT 125	1.50 X 19" (WM 2.00), 36 Loch	0000-00010-21
RT 125 W	1.50 X 19" (WM 2.00), 36 Loch	0000-00010-21
RT 125/2	1.60 X 19" (WM 2.25), 36 Loch	0000-00010-22
RT 125/2a	1.60 X 19" (WM 2.25), 36 Loch	0000-00010-22
RT 125/2H	1.60 X 19" (WM 2.25), 36 Loch	0000-00010-23
RT 175	1.85 X 19" (WM 2.50), 36 Loch	0000-00010-24
RT 175 S/VS	1.85 X 18" (WM 2.50), 36 Loch	0000-00010-25
RT 200	1.85 X 19" (WM 2.50), 36 Loch	0000-00010-26
RT 200 H	1.85 X 19" (WM 2.50), 36 Loch	0000-00010-24
RT 200/2	1.85 X 19" (WM 2.50), 36 Loch	0000-00010-24
RT 200 S/VS	1.85 X 18" (WM 2.50), 36 Loch	0000-00010-25
RT 250 H v.	1.85 X 19" (WM 2.50), 36 Loch	0000-00010-24
RT 250 H h.	2.15 X 19" (WM 3.00), 36 Loch	0000-00010-27
RT 250/1 v.	1.85 X 19" (WM 2.50), 36 Loch	0000-00010-24
RT 250/1 h.	2.15 X 19" (WM 3.00), 36 Loch	0000-00010-27
RT 250/2	1.85 X 19" (WM 2.50), 36 Loch	0000-00010-24
RT 250 S/VS	2.15 X 18" (WM 3.00), 36 Loch	0000-00010-28
RT 350 S	2.15 X 18" (WM 3.00), 36 Loch	0000-00010-28

## STAHL-SPEICHEN, verchromt mit Nippel

M 3	0630-11000-01
EDM 3	0630-12000-02
M 3,5	0635-11000-01
EDM 3,5	0635-12000-02
M 4	0640-11000-01
EDM 4	0640-12000-02

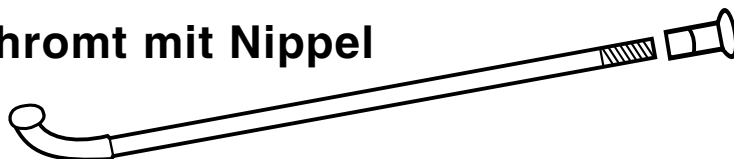

M = metrisch  
EDM = Einzeldickend metrisch

*bei Bestellung bitte genauen Motorradtyp angeben!*

## RÄDER

**einspeichen, zentrieren und spannen**

**0000-00000-27**

**ALU-NABEN polieren und neu lagern**

**BREMSANKER-PLATTEN glasstrahlen, wie neu!**

Preise je nach Zustand und Teileaufwand!

# MOTORRAD STEMLER GmbH

Garschager Heide 29 Tel.: +49 (0)2191 53067  
D-42899 Remscheid Fax: +49 (0)2191 590349  
[www.motorrad-stemler.de](http://www.motorrad-stemler.de) / [info@motorrad-stemler.de](mailto:info@motorrad-stemler.de)

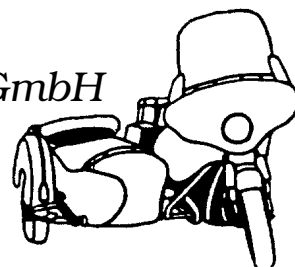

# DKW - ERSATZTEILE

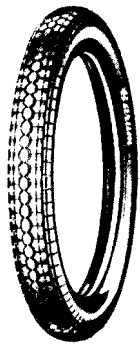

M3-H02

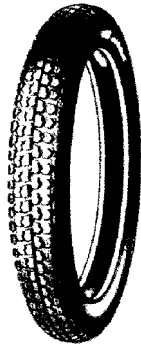

M9-H03



S21C-H01

**Barum**  
MITAS

**HEIDENAU**



K 33



K 34



K 35



RILLE 12



BLOCK C



ME 11



**AVON**  
SPEEDMASTER



NR-1/K2



ALL  
WEATHER

**IRC**  
INOUE RUBBER COMPANY

**CHENG SHIN**

**KINGS TIRE**

**DURO**



NR-2/CS2/CS11

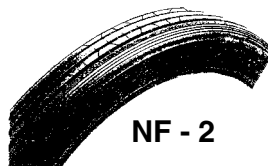

NF - 2



K 6366/CS 6

**MOTORRAD STEMLER** GmbH

Garschager Heide 29 Tel.: +49 (0)2191 53067  
D-42899 Remscheid Fax: +49 (0)2191 590349  
[www.motorrad-stemler.de](http://www.motorrad-stemler.de) / [info@motorrad-stemler.de](mailto:info@motorrad-stemler.de)

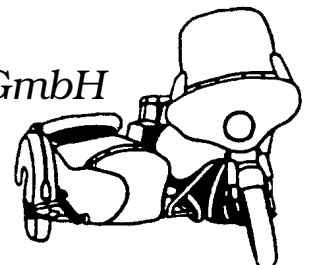

# DKW - ERSATZTEILE

Größe	Hersteller	Typ	Profil	Verwendung	
2.50 X 19"	IRC/CHENG SHIN	NR-1/CS 2	Block	vorne/hinten	0000-00009-14
2.75 X 19"	CHENG SHIN	K 6366	Block	vorne/hinten	0000-00009-15
2.75 X S 19"	HEIDENAU	K 35	Block	vorne/hinten	0000-00030-03
3.00 X 18"	BARUM-MITAS	M9-H03	Block	vorne/hinten	0000-00009-12
3.00 X S 18"	HEIDENAU	K 33	Block	vorne/hinten	0000-00029-75
3.00 X 18"	IRC	NF-2	Rille	nur vorne	0000-00012-65
3.00 X 18"	IRC/CHENG SHIN	NR-2/CS 11	Block	vorne/hinten	0000-00012-66
3.00 X S 18"	METZELER	RILLE 12	Rille	nur vorne	0000-00015-84
3.00 X S 19"	AVON	SPEEDMASTER	Rille	nur vorne	0000-00012-73
3.00 X 19"	BARUM-MITAS	S21C-H01	Zickzack	vorne/hinten	0000-00028-78
3.00 X 19"	HEIDENAU	K 33	Block	vorne/hinten	0000-00029-76
3.00 X 19"	METZELER	BLOCK C	Block	vorne/hinten	0000-00005-27
3.25 X 18"	BARUM-MITAS	M9-H03	Block	vorne/hinten	0000-00024-44
3.25 X S 18"	HEIDENAU	K 34	Block	vorne/hinten	0000-00029-77
3.25 X 18"	IRC/CHENG SHIN	NR-2/CS6	Block	vorne/hinten	0000-00012-67
3.25 X 18"	METZELER	BLOCK C	Block	vorne/hinten	0000-00003-07
3.25 X 19"	BARUM-MITAS	S21C-H01	Zickzack	vorne/hinten	0000-00002-65
3.25 X 19"	HEIDENAU	K 33	Block	vorne/hinten	0000-00029-78
3.25 X 19"	IRC/KINGS TIRE	NR-1/K2	Block	vorne/hinten	0000-00012-61
3.25 X 19"	METZELER	BLOCK C	Block	vorne/hinten	0000-00003-06
3.25 X 19"	KINGS TIRE	ALL WEATHER	Rille	nur vorne	0000-00026-10
3.25 X S 19"	METZELER	ME 11	Rille	nur vorne	0000-00020-60
3.50 X 18"	BARUM-MITAS	M9-H03	Block	vorne/hinten	0000-00000-28
3.50 X 18"	IRC/CHENG SHIN	NR-2/CS 11	Block	vorne/hinten	0000-00009-13
3.50 X S 18"	METZELER	BLOCK C	Block	vorne/hinten	0000-00012-58
3.50 X 19"	BARUM-MITAS	M3-H02	Block	vorne/hinten	0000-00008-91
3.50 X H 19"	HEIDENAU	K 34	Block	vorne/hinten	0000-00030-04
3.50 X 19"	IRC/CHENG SHIN	NR-1/CS 11	Block	vorne/hinten	0000-00012-62
3.50 X 19"	METZELER	BLOCK C	Block	vorne/hinten	0000-00008-66

**SCHLÄUCHE 2.50/2.75/3.00 X 18"** 0000-00050-20  
**3.25/3.50 X 18"** 0000-00050-30  
**2.50 X 19"** 0000-00050-45  
**2.50/2.75 X 19"** 0000-00050-50  
**3.00 X 19"** 0000-00050-60  
**3.25/3.50 X 19"** 0000-00050-70

**FELGENBAND 18" / 19"**  
 0000-0000-35

## MOTORRAD STEMLER GmbH

Garschager Heide 29 Tel.: +49 (0)2191 53067  
 D-42899 Remscheid Fax: +49 (0)2191 590349  
[www.motorrad-stemler.de](http://www.motorrad-stemler.de) / [info@motorrad-stemler.de](mailto:info@motorrad-stemler.de)

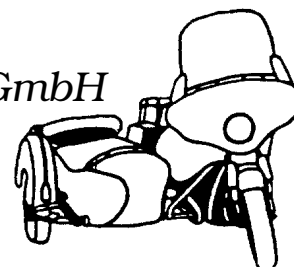

# DKW - ERSATZTEILE

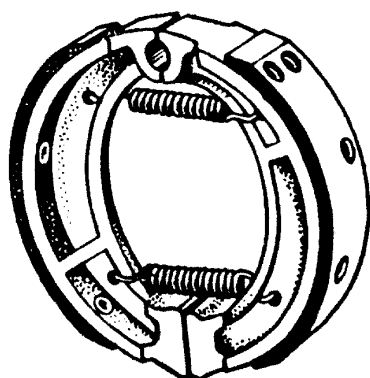

## BREMSBELÄGE "asbestfrei" kpl. mit Nieten

	vorne	hinten
RT 125, 125 W, 125/2a	4601-22234-00	4601-22234-00
RT 125/2	4699-22234-00	4699-22234-00
RT 125/2H, RT 175, 175/200 S/VS	4742-22234-00	4742-22234-00
RT 200	4701-22234-00	4701-23434-00
RT 200 H, 250 H, 250/1	4742-63003-90	4742-63003-90
RT 200/2	4742-63001-90	4742-63001-90
RT 250/2	4742-63002-90	4742-63003-90
RT 250 S/VS	4742-63002-90	4742-63002-90
RT 350 S	4742-63002-90	4995-23534-00

Außerdem besteht die Möglichkeit die alten Bremsbacken Ihres RT-Modells mit asbestfreiem Bremsbelag bekleben zu lassen. Das Aufkleben des Belags wird unter Druck und Hitze durchgeführt. Diese Arbeit erledigt ein darauf spezialisierter Fachbetrieb für uns!  
0000-00000-97

## ZUGFEDERN für Bremsbacken

	vorne	hinten
RT 125 W, 125/2 bis FgSt.-Nr. 46 570 735	4601-22236-00	4601-22236-00
RT 125/2 ab FgSt.-Nr. 46 570 736	4699-22236-00	4699-22236-00
RT 125/2H, 175, 200/2	4699-22236-00	4699-22236-00
RT 175 S/VS, 200 S/VS	4699-22236-00	4595-22236-00
RT 200 H, 250/1, 250 H	4805-22236-00	4805-22236-00
RT 250/2	4895-22236-00	4805-22236-00
RT 250 S/VS	4895-22236-00	4895-22236-00
RT 350 S	4895-22236-00	4995-23536-00

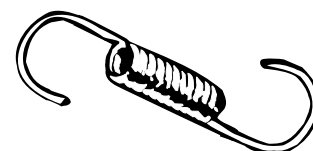
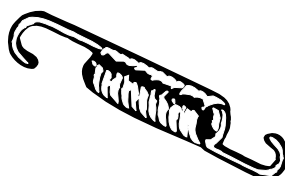
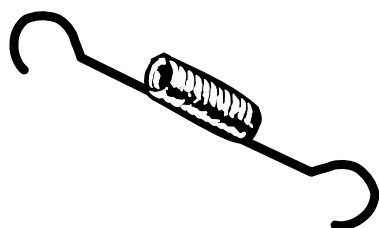

# DKW - ERSATZTEILE

## RÄNDELMUTTER

RT 175, 200/2, 175/200/250 S/VS, 200 H, 250 H, 250/1, 250/2

M 6 4505-25406-00

M 7 4805-25406-00

M 8 4595-25406-00

## BREMSSTANGE V2A "Gewinde M 6"

RT 125, 125 W, 125/2a, 125/2 4601-25403-00

RT 125/2H 4695-25403-00

RT 175, 200/2 4505-25403-00

RT 200 H, 250 H, 250/1 4805-25403-00

RT 250/2 4895-25403-00

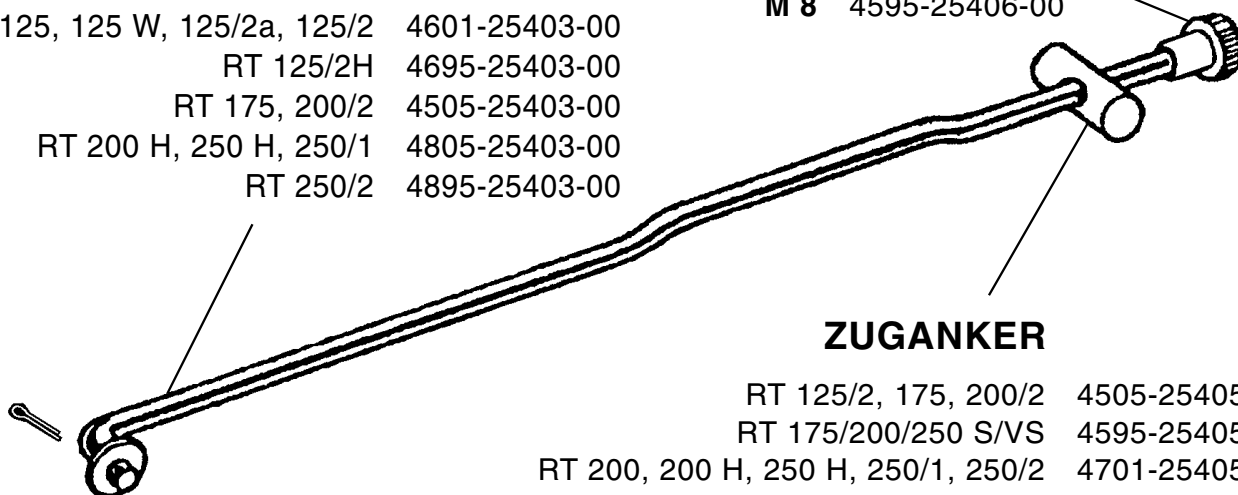

## ZUGANKER

RT 125/2, 175, 200/2 4505-25405-00

RT 175/200/250 S/VS 4595-25405-00

RT 200, 200 H, 250 H, 250/1, 250/2 4701-25405-00



## BREMSSEIL-ABDECKUNG vorne

RT 175/200 S/VS

4595-25427-00

## BREMSSEIL-ABDECKUNG hinten

RT 175/200/250 S/VS

4595-25424-00



## GUMMIRING für Bremshebel an Ankerplatte



RT 125/2H, 175, 175/200 S/VS

RT 200 H, 200/2

RT 250 H, 250/1, 250/2

RT 250 S/VS, 350 S

4805-22230-00

## hydraulische Hinterradbremse RT 350 S



Faltenbalg für Hauptbremszylinder 4995-25427-00

Sekundärmanschette für Hauptbremszylinder 4995-25345-00

Füllmanschette für Hauptbremszylinder 4995-25338-00

Nutmanschette für Radbremszylinder 4995-23509-00

Hohlschraube für Radbremszylinder 4995-23515-00

Kolben für Zugzylinder 4995-25341-00

Befestigungsstutzen für Zugzylinder 4995-25312-00

Verschraubung kpl. für Zugzylinder 4995-25320-00

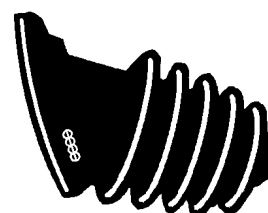

# DKW - ERSATZTEILE

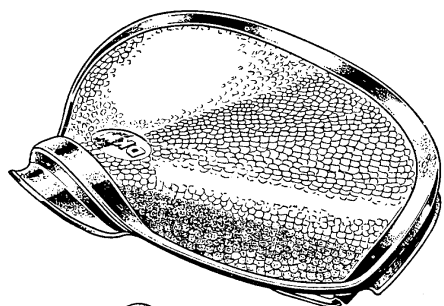

## FAHRERSATTEL-FEDER

RT 125 Bj. 40  
links 00 00 0 003 270  
rechts 00 00 0 003 271

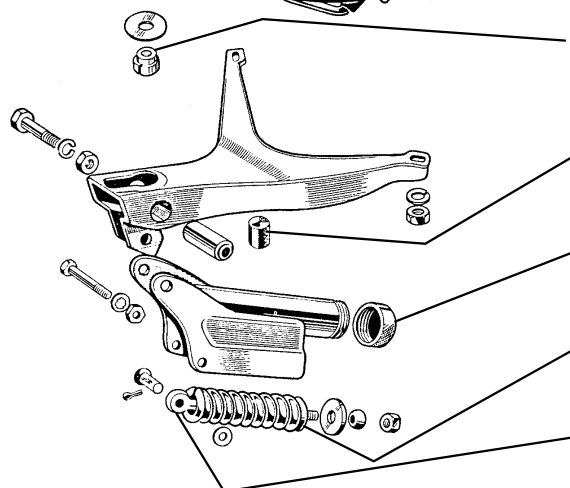

## NUT-SCHIEBEMUTTER

00 00 0 004 014

## ANSCHLAGGUMMI

4701-20613-00

## VERSCHLUSSKAPPE

4805-25132-00

## SATTELFEDER

4805-25116-00

## SPANNBOLZEN Ø 8

4805-25117-00

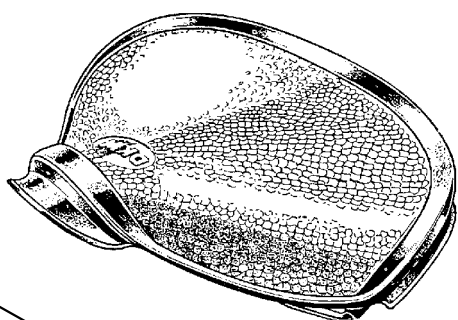

NUT-SCHIEBEMUTTER  
00 00 0 004 014

## SATTELDECKEN-MONTAGE

für Fahrer & Sozius  
00 00 0 003 085

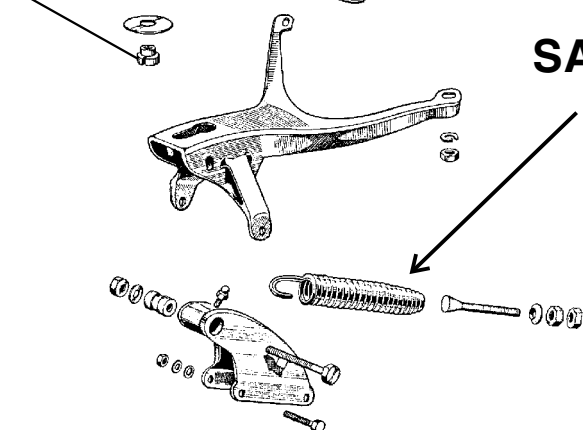

## SATTELFEDER verchromt, kpl.

RT 125, 125 W, 125/2a, 200  
0000-00028-12

# MOTORRAD STEMLER GmbH

Garschager Heide 29 Tel.: +49 (0)2191 53067  
D-42899 Remscheid Fax: +49 (0)2191 590349  
[www.motorrad-stemler.de](http://www.motorrad-stemler.de) / [info@motorrad-stemler.de](mailto:info@motorrad-stemler.de)

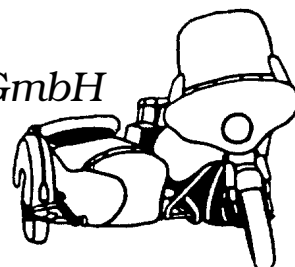

# DKW - ERSATZTEILE

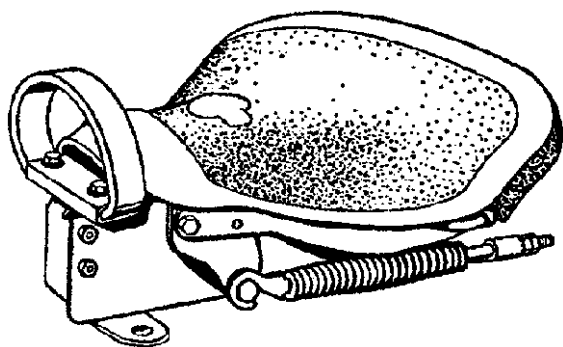

## SOZIUS-SÄTTEL

für Gepäckbrücken-Montage

DENFELD 0000-00001-42  
PAGUSA 5251-90340-15

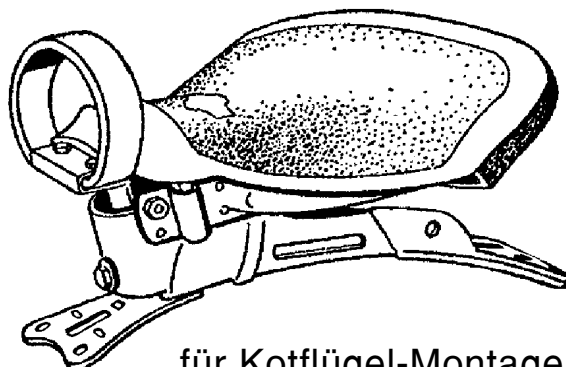

für Kotflügel-Montage

DENFELD 0000-00005-15  
\* PAGUSA 0000-00005-16

### \* BEFESTIGUNGS-SATZ

für PAGUSA Sozius-Sattel "Kotflügelmontage" bestehend aus:

- Gummiunterlagen
- Abdeckbleche
- Halter für seitliche Originallöcher im Kotflügel
- Befestigungsschrauben

RT 125/2H, RT 175, RT 200/2  
0000-00009-19  
RT 200, RT 250, RT 250/2  
0000-00009-20

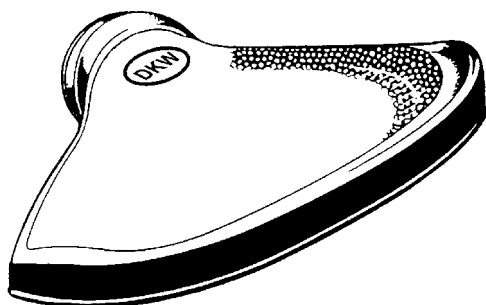

## SATTELDECKEN für Fahrer- und Soziussattel

		Satteldecke einzeln	mit eingezogenem Spannrahmen
DENFELD	<b>Fahrer/Sozius</b>	0000-00000-11	0000-00000-12
Nachbau DENFELD Form	<b>Fahrer/Sozius</b>	0000-00003-26	0000-00006-91
PAGUSA	<b>Fahrer/Sozius</b>	0000-00001-38	0000-00001-39
PAGUSA mit Latz	<b>Sozius</b>	0000-00009-16	-----
DKW	<b>Fahrer/Sozius</b>	4701-25104-00	0000-00009-18
DKW mit Latz	<b>Sozius</b>	4701-25104-60	-----

**mit eingezogenem Spannrahmen nur bei Montage auf Fahrersattel!**

# MOTORRAD STEMLER GmbH

Garschager Heide 29 Tel.: +49 (0)2191 53067  
D-42899 Remscheid Fax: +49 (0)2191 590349  
www.motorrad-stemler.de / info@motorrad-stemler.de

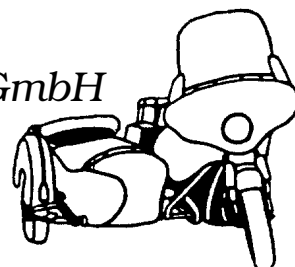



# DKW - ERSATZTEILE

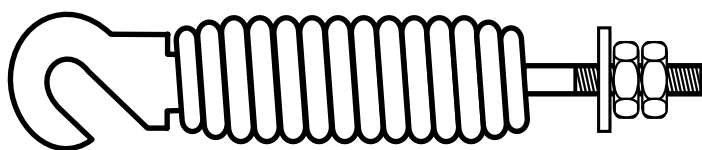

**FEDER** für Soziussattel  
Flachhaken, Stahl, verchromt  
L 1 = 135, L 2 = 45, Ø 30  
0000-00009-17

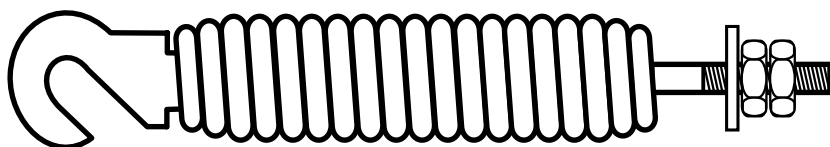

**FEDER** für Soziussattel  
Flachhaken, Stahl, verchromt  
L 1 = 170, L 2 = 50, Ø 28  
0000-00002-69

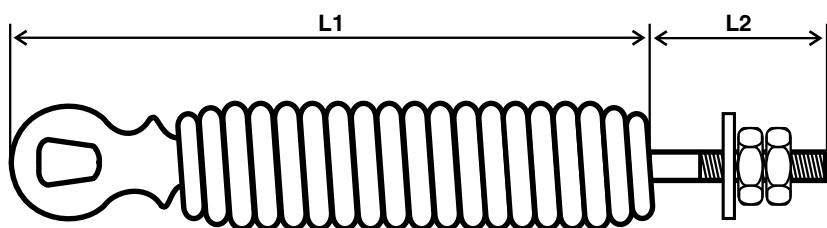

**FEDER** für Soziussattel  
Flachöse, Stahl, verchromt  
L 1 = 170, L 2 = 50, Ø 28  
0000-00002-70



**FEDER** für Soziussattel  
Rundhaken, Stahl, verchromt  
L 1 = 165, L 2 = 50, Ø 30  
0000-00028-11

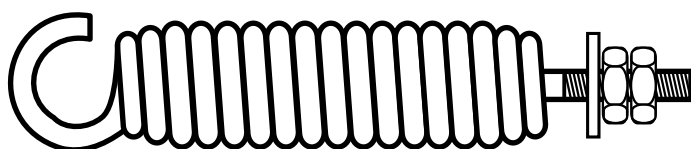

**FEDER** für Soziussattel  
Rundhaken, Stahl, verchromt  
L 1 = 130, L 2 = 45, Ø 30  
0000-00028-12

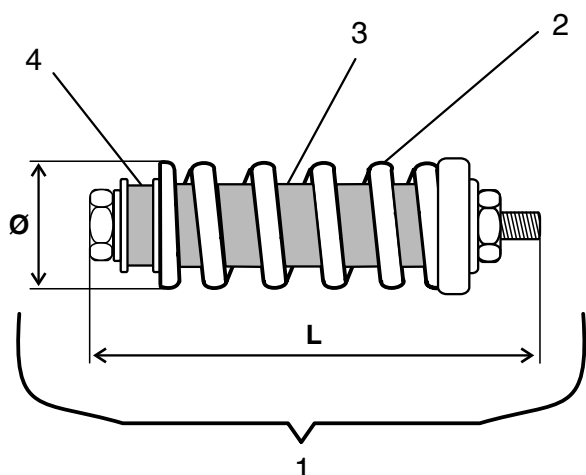

**Progressiv-FEDERELEMENT**  
für Kotflügelsattel L = 136, Ø 41

- 1 Federelement kpl. 0000-00019-32
- 2 Feder, einzeln 0000-00021-56
- 3 Mittelgummi, einzeln 0000-00021-57
- 4 Seitengummi, einzeln 0000-00021-58

# DKW - ERSATZTEILE

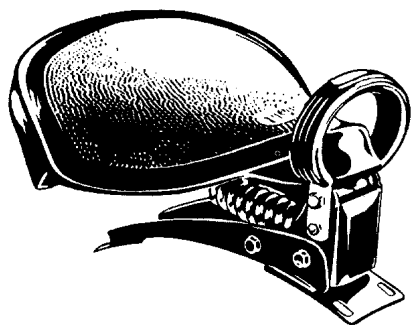

**TÜV-gerecht, flexibel!**

*bitte Befestigungsart beachten!*

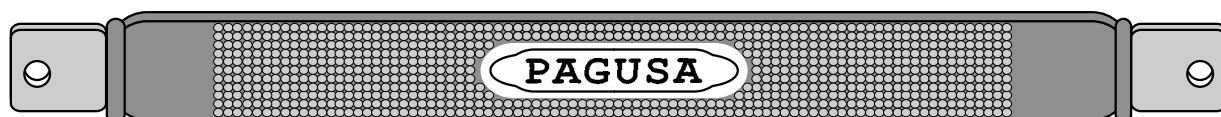
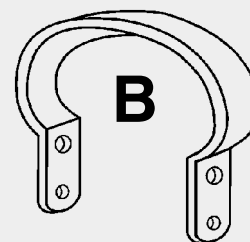
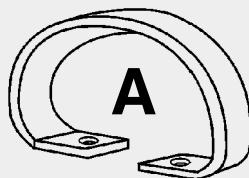

**original PAGUSA** (Befestigung A)  
0000-00001-48

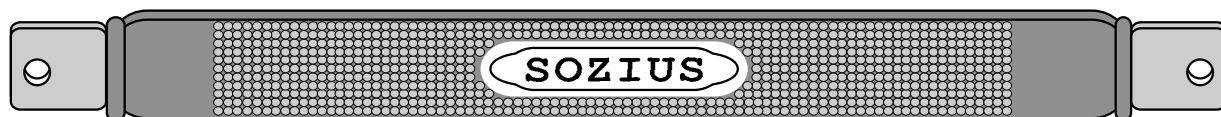

**NACHFERTIGUNG** mit Sozius-Schrift (Befestigung A)  
0000-00001-49



**original DENFELD** (Befestigung B)  
0000-00001-50



**NACHFERTIGUNG** mit Sozius-Schrift (Befestigung B)  
0000-00001-51

## MOTORRAD STEMLER GmbH

Garschager Heide 29 Tel.: +49 (0)2191 53067  
D-42899 Remscheid Fax: +49 (0)2191 590349  
[www.motorrad-stemler.de](http://www.motorrad-stemler.de) / [info@motorrad-stemler.de](mailto:info@motorrad-stemler.de)

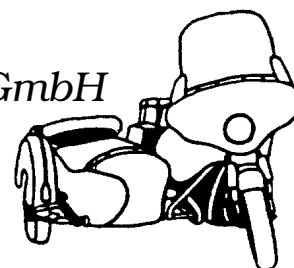

# DKW - ERSATZTEILE

## SOZIUS-FUSSRASTER

"oval 37 X 46 X 105"

klappbar, schwere, alte Ausführung

RT 125 L = 40 mm 0000-00017-95

RT 175-350 L = 25 mm 4651-40342-64

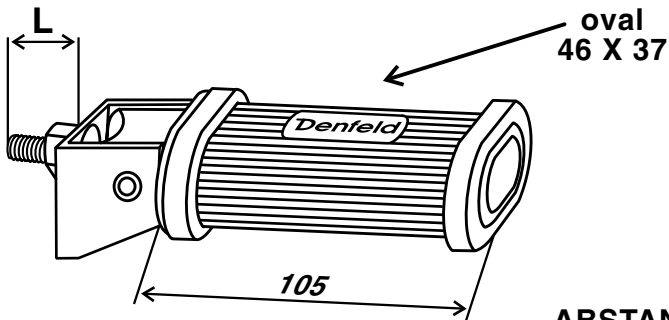

## SOZIUS-FUSSRASTER

"rund Ø 34/43 X 105"

klappbar, leichte, modernere Ausführung

RT 125 L = 40 mm 0000-00017-96

RT 175-350 L = 25 mm 4671-12304-77

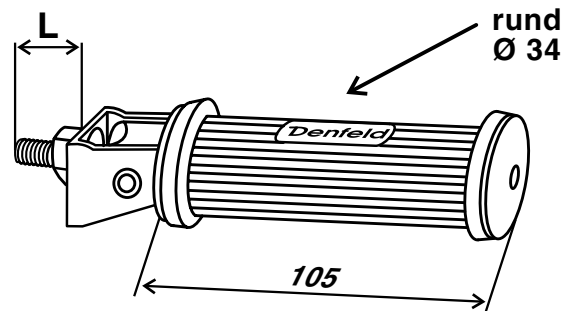

## FAHRER-FUSSRASTER

starre Ausführung

4595-20177-00



Kreuzprofil 18 mm

## ABSTANDS-STÜCK

Ø 24 - 26 aufsteigend  
für klappbare Raster

0000-00009-25

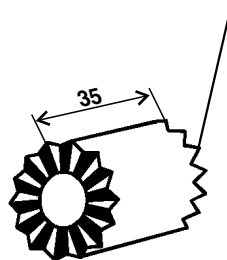

## HALTE-WINKEL

für klappbare Sozius-Raster

0000-00001-46

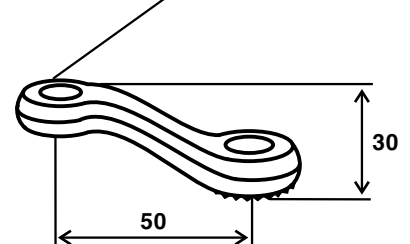

## FAHRER-FUSSRASTERGUMMI

Innen-Ø 19,5 mm, neutral, passend für RT 125

0000-00003-37

Innen-Ø 17,5 mm, neutral, universell verwendbar

0000-00001-04

Innen-Ø 15,5 mm, neutral, universell verwendbar

0000-00001-05

für klappbare Sozius-Raster  
in schwerer, alter Form  
mit ovalem Loch, beidseitig offen

"mit SOZIUS-Schrift"

0000-00001-45

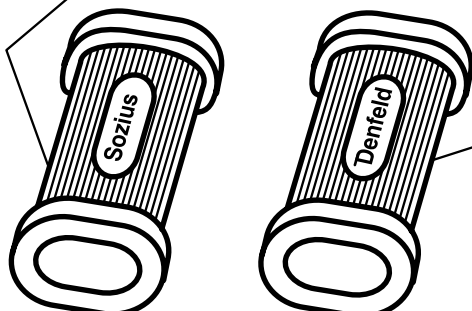

für klappbare Sozius-Raster  
in schwerer, alter Form  
mit ovalem Loch, beidseitig offen

"original DENFELD"

0000-00015-05

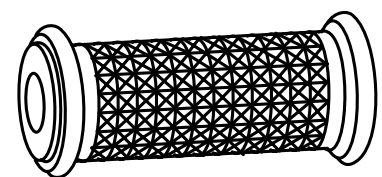

für klappbare Sozius-Raster  
mit ovalem Loch, einseitig offen  
ohne Beschriftung, leicht ballig

0000-00000-17

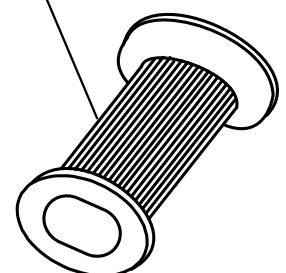

# DKW - ERSATZTEILE

## FAHRER-FUSSRASTERGUMMI

Innen-Ø 18 mm für:

RT 125, 125 W, 125/2a, 125/2, 125/2H 4701-20178-00

Innen-Ø 15 mm für:

RT 175, 200, 200 H, 200/2, 250 H, 250/1 4701-20178-10

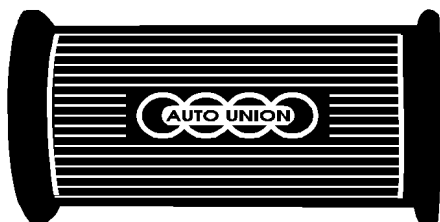
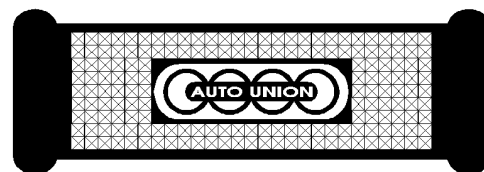

## FAHRER-FUSSRASTERGUMMI

Innen-Ø 15 mm für:

RT 175, 175/200 S/VS, 250/2, 250 S/VS, 350 S

4505-20178-00

## SOZIUS-FUSSRASTERGUMMI

Innen-Oval 22 X 30 mm für:

RT 175/200 S/VS, 250/2, 250 S/VS, 350 S

4595-65060-01

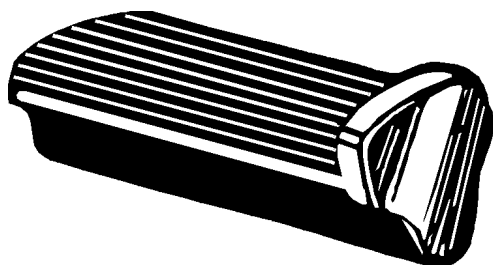
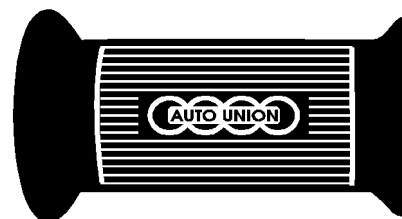

## SOZIUS-FUSSRASTERGUMMI

RT 200, 200 H, 200/2, 250 H, 250/1

(spezielle Form, wie Abbildung)

0000-00098-64

## SOZIUS-FUSSRASTERGUMMI

für Splint- oder Nietbefestigung  
am originalen Blechfußraster

0000-00009-26

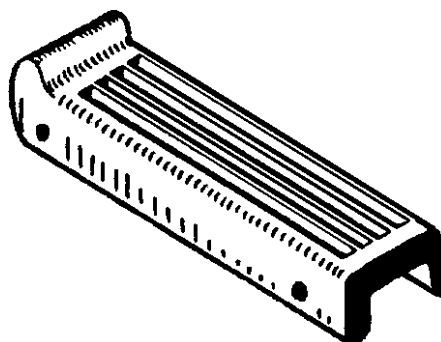

# MOTORRAD STEMLER GmbH

Garschager Heide 29 Tel.: +49 (0)2191 53067

D-42899 Remscheid Fax: +49 (0)2191 590349

[www.motorrad-stemler.de](http://www.motorrad-stemler.de) / [info@motorrad-stemler.de](mailto:info@motorrad-stemler.de)

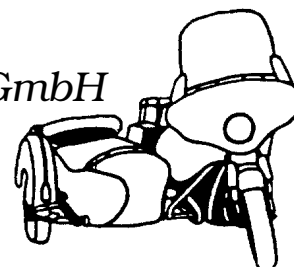

# DKW - ERSATZTEILE

## GEPÄCKBRÜCKEN schwarz, kunststoffbeschichtet

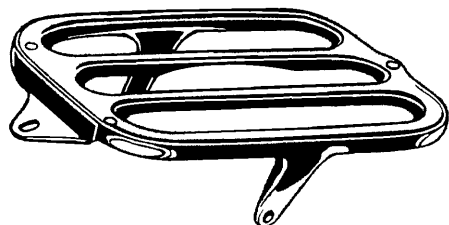

RT 125 W	4601-21400-00
RT 125/2, 125/2a	4699-21400-10
RT 125/2H, 175, 200/2	4505-21400-00
RT 200	4701-21400-00
RT 200 H, 250 H	4805-21400-00

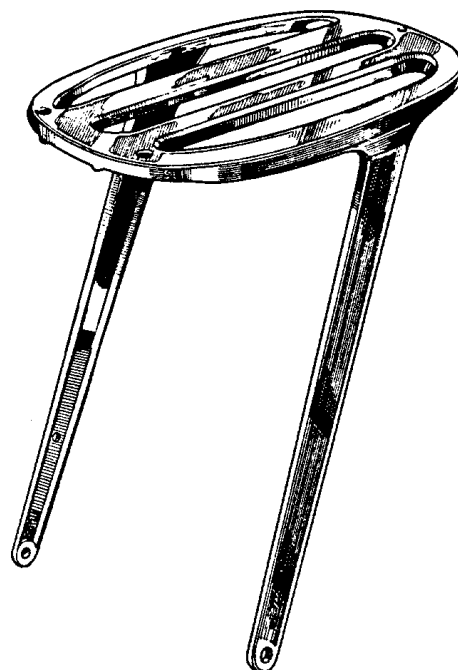

### GEPÄCKTRÄGER

verchromt, klappbar

universell passend durch "verstellbare Streben"

0000-00009-27

### GUMMI-SPANNBAND "DENFELD"

Länge = 37 cm 00 00 0 002 008

Länge = 45 cm 00 00 0 002 560

Länge = 54 cm 00 00 0 002 561

### GEPÄCKTRÄGER

verchromt, klappbar

RT 250 S, RT 250 VS, RT 350 S

4885-65053-00

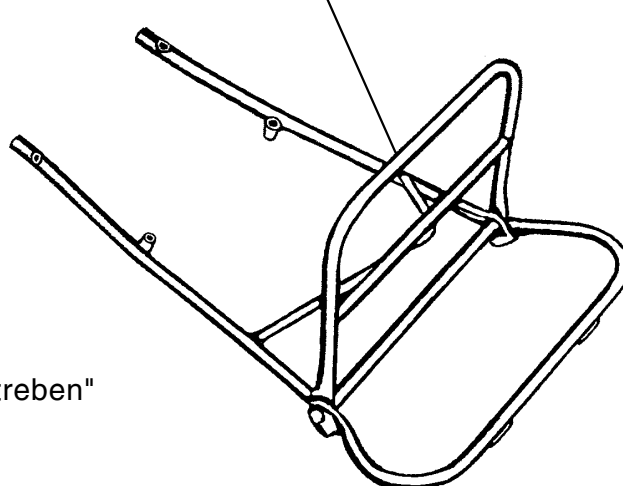

# MOTORRAD STEMLER GmbH

Garschager Heide 29 Tel.: +49 (0)2191 53067  
D-42899 Remscheid Fax: +49 (0)2191 590349  
[www.motorrad-stemler.de](http://www.motorrad-stemler.de) / [info@motorrad-stemler.de](mailto:info@motorrad-stemler.de)

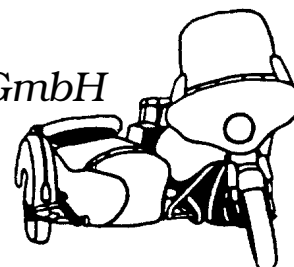

# DKW - ERSATZTEILE

**UNIVERSAL-LENKER**, alte Biegeform  
ohne Schlitz und Bohrung für Gasgriff

Ø 22 mm, verchromt  
0000-00009-28

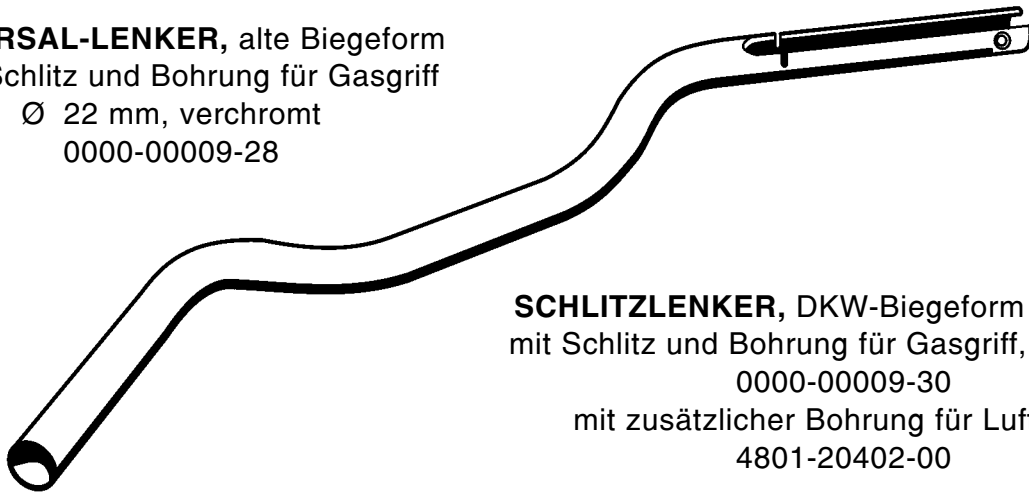

**SCHLITZLENKER**, DKW-Biegeform Ø 22 mm  
mit Schlitz und Bohrung für Gasgriff, verchromt

0000-00009-30

mit zusätzlicher Bohrung für Lufthebel  
4801-20402-00

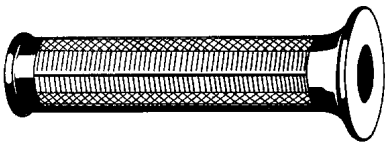

**GRIFFGUMMI** mit Bund

Innen-Ø 23,5 mm für Wickelgasgriff rechts 3272-20721-77  
Innen-Ø 26,0 mm für Schlitzlenkergasgriff rechts 0000-00005-70  
Innen-Ø 21,0 mm links 3272-20721-95

**GRIFFGUMMI** ohne Bund

Innen-Ø 26 mm rechts 0000-00003-41  
Innen-Ø 21,0 mm links 0000-00003-42

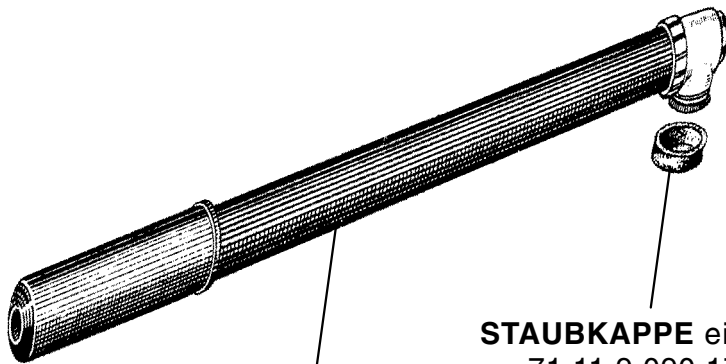
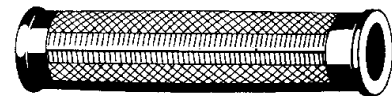

**STAUBKAPPE** einzeln  
71 11 9 090 172

**HAND-LUFTPUMPE**

"schwarz"

Einspannlänge ca. 35 cm  
mit versenkbarem Schlauch  
00 00 0 000 863

**HAND-LUFTPUMPE**  
Einspannlänge ca. 35 cm  
"schwarz" 71 11 9 090 070  
"silber" 00 00 0 000 137

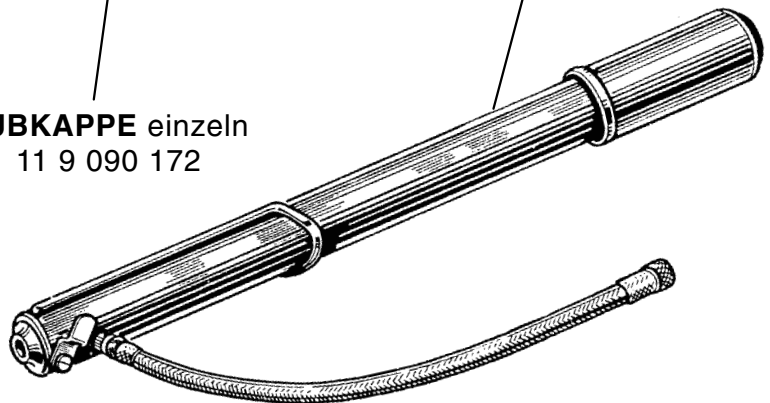

## MOTORRAD STEMLER GmbH

Garschager Heide 29 Tel.: +49 (0)2191 53067  
D-42899 Remscheid Fax: +49 (0)2191 590349  
[www.motorrad-stemler.de](http://www.motorrad-stemler.de) / [info@motorrad-stemler.de](mailto:info@motorrad-stemler.de)

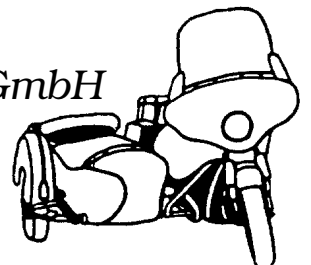

# GASGRIFFE / ARMATUREN

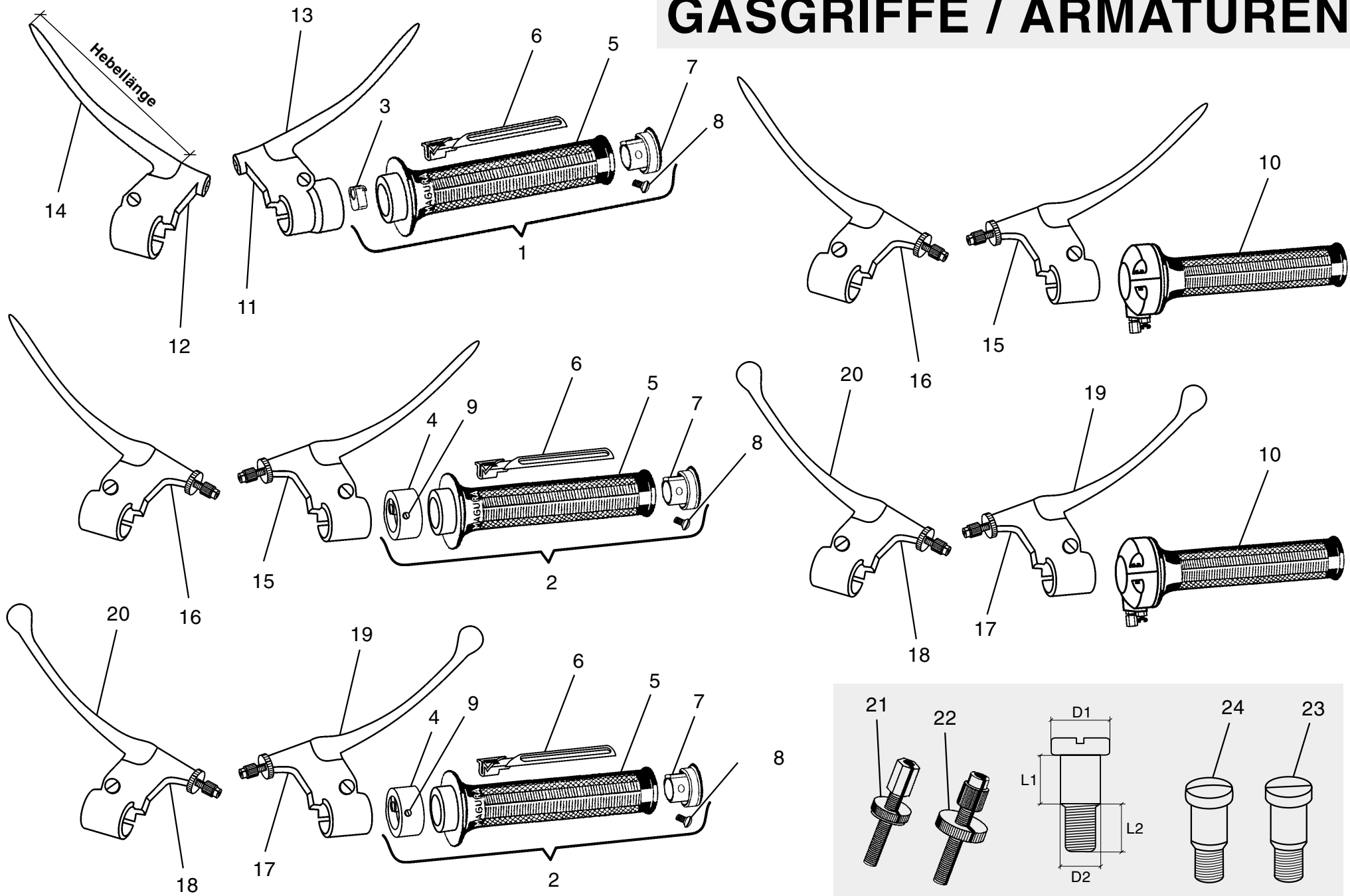

- 1 0000-00005-33 **Gasdrehgriff** für Schlitzlenker Ø 22 kpl. (alte, originale Ausführung)  
Mit polierter Abschlußkappe & **Bowdenzug-Widerlager-Einhängestück (Nr. 3)**, Griffgummi mit Bund, passend für die originale Bremshebel-Armatur mit angegossenem Abschlußring. (bestehend aus Nr. 3, 5, 6, 7, 8)
- 2 0000-00005-38 **Gasdrehgriff** für Schlitzlenker Ø 22 kpl. (Nachrüstteil)  
Mit polierter Abschlußkappe & **Abschlußring (Nr. 4)** für Bowdenzugwiderlagerung und für Drehverschluß, Griffgummi mit Bund, passend für Universal-Bremshebel-Armatur (**Nr. 13/14**) und verschiedene originale Armaturen ohne angegossenen Abschlußring. (bestehend aus Nr. 4, 5, 6, 7, 8, 9)
- 3 0000-00005-37 **Bowdenzug-Widerlager-Einhängestück**, einzeln
- 4 0000-00005-39 **Abschlußring**, einzeln (auch für Verwendung des originalen Drehgriffs mit Griffarmatur 00 00 0 000 550, 551)
- 5 0000-00029-59 **Drehgriffrohr** mit Gummi, einzeln
- 6 0000-00005-36 **Gleitstein**, einzeln
- 7 0000-00005-35 **Abschlußkappe**, einzeln
- 8 0000-00005-34 **Senkschraube**, einzeln
- 9 0000-00014-13 **Madenschraube**, einzeln
- 10 0000-00005-40 **Wickelgasgriff** Ø 22 (Sportgasgriff) 1-zülig im Chromgehäuse, Griffgummi mit Bund universal passend  
0000-00020-27 **Wickelgasgriff** Ø 22 (Sportgasgriff) 1-zülig im polierten Alugehäuse, Griffgummi mit Bund universal passend  
0000-00020-28 **Wickelgasgriff** Ø 22 (Sportgasgriff) 2-zülig im polierten Alugehäuse, Griffgummi mit Bund universal passend
- 11 8004-44136-00 **Griffarmatur** Ø 22 kpl., rechts, alte originale Ausführung, mit angegossenem Abschlußring & spitzem Hebel ohne Gewinde für Stellschraube (Hebellänge ca. 125 mm)
- 12 8004-44136-04 **Griffarmatur** Ø 22 kpl., links, alte originale Ausführung, mit angegossenem Abschlußring & spitzem Hebel ohne Gewinde für Stellschraube (Hebellänge ca. 125 mm)
- 13 8004-44136-01 **Hebel** rechts (Länge ca. 125 mm) einzeln für Armatur 80 04 413 600
- 14 8004-44136-06 **Hebel** links (Länge ca. 125 mm) einzeln für Armatur 80 04 413 604
- 15 0000-00031-72 **Griffarmatur** (Universal-Armatur) Ø 22 kpl., rechte Seite, Alu poliert mit spitzem Hebel (Hebel ca. 135 mm)
- 16 0000-00024-81 **Griffarmatur** Ø 22 kpl., linke Seite, Alu poliert, mit spitzem Hebel (Hebellänge ca. 135 mm)
- 17 0000-00005-50 **Griffarmatur** (Universal-Armatur) Ø 22 kpl., rechte Seite, Alu poliert mit Kugel für TÜV (Hebel ca. 155 mm)
- 18 0000-00005-51 **Griffarmatur** Ø 22 kpl., linke Seite, Alu poliert mit Kugel für TÜV (Hebellänge ca. 155 mm)
- 19 0000-00014-11 **Hebel** rechte Seite, einzeln (nur für Armatur 00 00 0 000 550)
- 20 0000-00014-12 **Hebel** linke Seite, einzeln (nur für Armatur 00 00 0 000 551)
- 21 3272-20721-22 **Bowdenzugstellschraube** M 6 für Brems- / Kupplungsbowdenzug
- 22 3272-20722-21 **Bowdenzugstellschraube** M 7 für Brems- / Kupplungsbowdenzug
- 23 0000-00005-49 **Hebelschraube** Kopf flach, M 6 / D1=12 / D2=8 / L1=9 / L2=11
- 24 4601-20414-00 **Hebelschraube** Kopf ballig, M 5 / D1=9 / D2=6 / L1=7 / L2=10  
3272-20722-17 **Hebelschraube** Kopf ballig, M 6 / D1=12 / D2=8 / L1=9 / L2=12

**GUMMIÜBERZUG**

für spitze Hebel mit Kugelende für TÜV  
00 00 0 000 244





# DKW - ERSATZTEILE

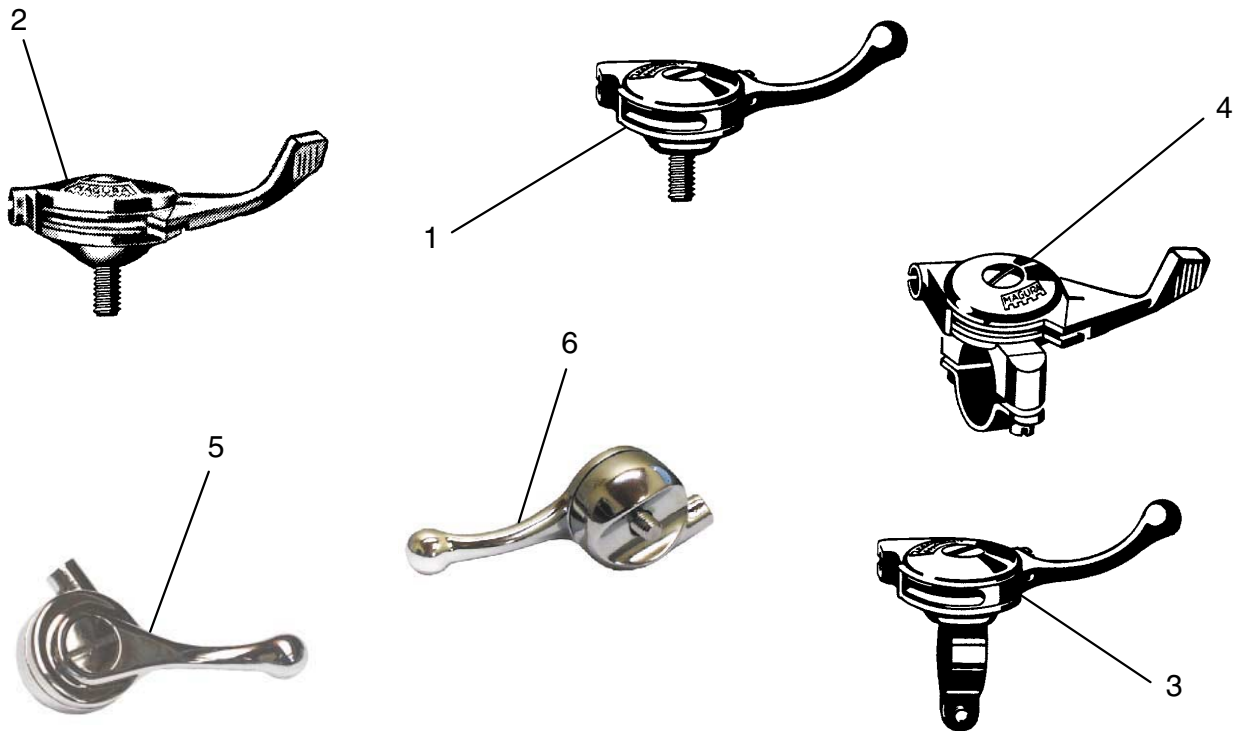

- |   |                 |   |
|---|-----------------|---|
| 1 | 00 00 0 000 543 | <b>Lufthebel</b> rechts, alte Form ohne Schelle für Lenker Ø 22/25    |
| 2 | 00 00 0 000 546 | <b>Lufthebel</b> rechts, moderne Form ohne Schelle für Lenker Ø 22/25 |
|   | 00 00 0 000 547 | <b>Lufthebel</b> links, moderne Form ohne Schelle für Lenker Ø 22/25  |
| 3 | 00 00 0 000 541 | <b>Lufthebel</b> rechts, alte Form mit Schelle für Lenker Ø 22        |
|   | 00 00 0 000 542 | <b>Lufthebel</b> links, alte Form mit Schelle für Lenker Ø 22         |
| 4 | 00 00 0 000 544 | <b>Lufthebel</b> rechts, moderne Form mit Schelle für Lenker Ø 22     |
|   | 00 00 0 000 545 | <b>Lufthebel</b> links, moderne Form mit Schelle für Lenker Ø 22      |
| 5 | 00 00 0 002 606 | <b>Lufthebel</b> rechts, verchromt, alte Form ohne Schelle Ø 22       |
|   | 00 00 0 002 608 | <b>Hebel</b> rechts einzeln   |
|   | 00 00 0 002 609 | <b>Schraube</b> , einzeln   |
| 6 | 00 00 0 002 605 | <b>Zündhebel</b> links, verchromt, alte Form ohne Schelle Ø 22        |
|   | 00 00 0 002 607 | <b>Hebel</b> links einzeln  |
|   | 00 00 0 002 609 | <b>Schraube</b> , einzeln   |

## MOTORRAD STEMLER GmbH

Garschager Heide 29 Tel.: +49 (0)2191 53067  
 D-42899 Remscheid Fax: +49 (0)2191 590349  
[www.motorrad-stemler.de](http://www.motorrad-stemler.de) / [info@motorrad-stemler.de](mailto:info@motorrad-stemler.de)

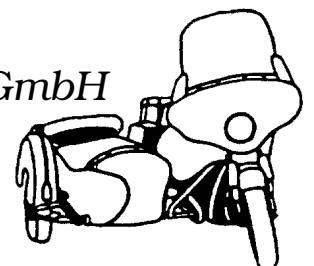

# DKW - ERSATZTEILE

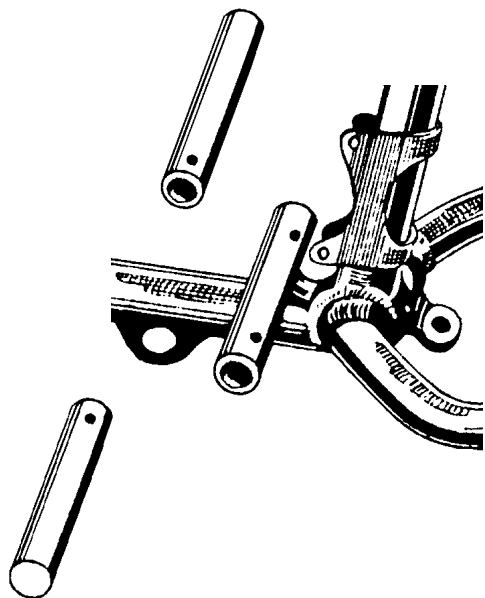

## FUSSRASTER-ROHR einseitig geschlossen

RT 125 W, 125/2a, 125/2, 125/2H

rechte Seite 4601-20175-00

linke Seite 4601-20174-00



## TORSIONSFEDER für Fußbremshebel

RT 175, 200/2

4505-25407-00

RT 175/200 S/VS

4595-25407-00

RT 200, 200 H, 250 H, 250/1

4701-25407-00

RT 250/2

4895-25407-00

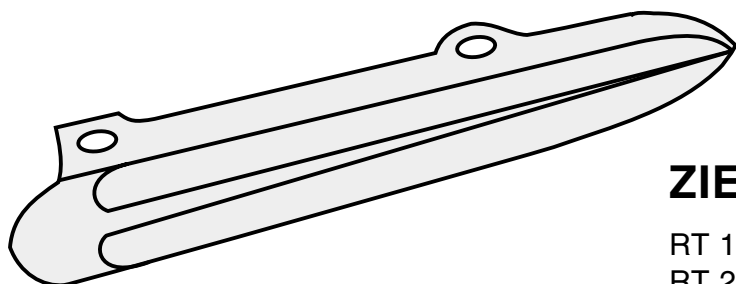

## ZIERLEISTE für Rahmenende

RT 175 S/VS, 200 S/VS 4595-25610-00

RT 250 S/VS, RT 350 S 4995-25610-00

# MOTORRAD STEMLER GmbH

Garschager Heide 29 Tel.: +49 (0)2191 53067  
D-42899 Remscheid Fax: +49 (0)2191 590349  
[www.motorrad-stemler.de](http://www.motorrad-stemler.de) / [info@motorrad-stemler.de](mailto:info@motorrad-stemler.de)

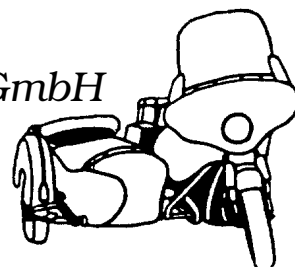

# DKW - ERSATZTEILE

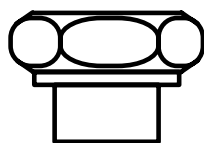

## MUTTER für Kettenspanner

M 8, verchromt

RT 200, 250, 250/2

4895-28144-00

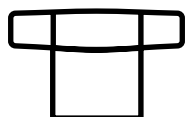

## MUTTER für Kettenspanner

M 6, verchromt

RT 125/2H, 175, 200/2

4505-28144-00

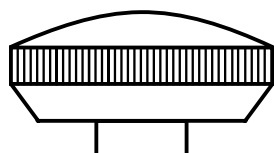

## SPANNMUTTER für Vergaserverkleidung

Alu poliert mit Rändelung und Stahlgewinde-Einsatz

RT 175, 200/2, 250/2

4505-10244-01

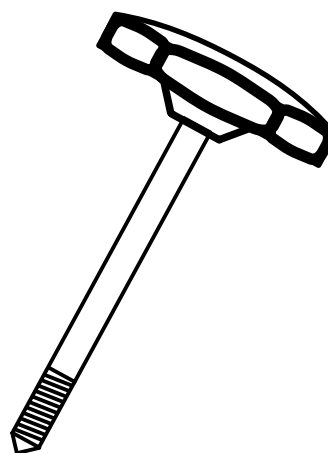
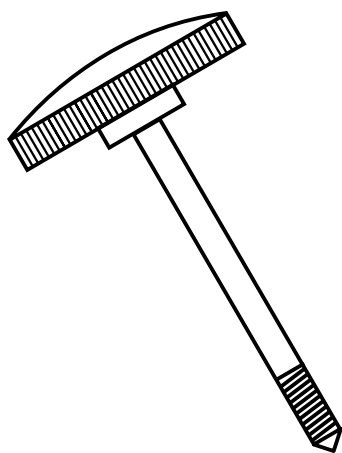

## SPANNSCHRAUBE für Vergaserverkleidung

Alukopf wahlweise mit feiner Rändelung oder Sternkopf

**Sternkopf**      **feine Rändelung**

RT 175, 200/2    4505-10251-01    00 00 0 003 430

RT 250/2        4895-10251-01    00 00 0 003 431

# MOTORRAD STEMLER GmbH

Garschager Heide 29    Tel.: +49 (0)2191 53067  
D-42899 Remscheid    Fax: +49 (0)2191 590349  
[www.motorrad-stemler.de](http://www.motorrad-stemler.de) / [info@motorrad-stemler.de](mailto:info@motorrad-stemler.de)

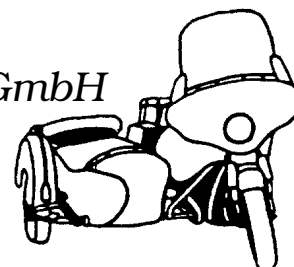

# DKW - ERSATZTEILE

## SPANNSCHRAUBE verchromt für Vergaserverkleidung

RT 175 S/VS, 200 S/VS, RT 350 S 4995-10251-01  
RT 250 S/VS 4885-10251-00

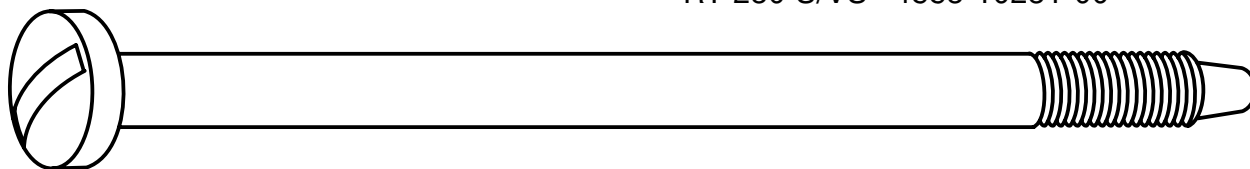

## VERSCHLUSS-SCHRAUBE verchromt für Werkzeugkastendeckel

RT 175 ab Fgst.-Nr. 45 518 078  
RT 200/2 ab Fgst.-Nr. 45 514 078  
RT 250/2, 250 H + 250/1 ab Fgst.-Nr. 48 542 344

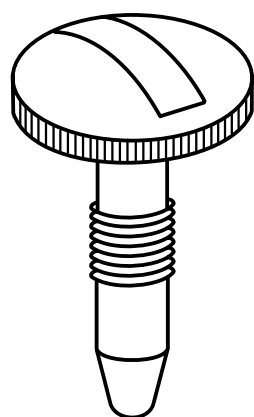

4505-28323-01

## VERSCHLUSS-SCHRAUBE verchromt für Werkzeugkastendeckel

RT 175 bis Fgst.-Nr. 45 518 077  
RT 200/2 bis Fgst.-Nr. 45 518 077

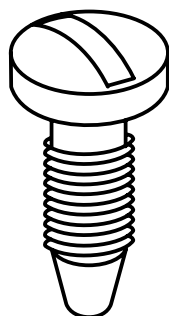

4505-28323-00

## VERSCHLUSS-SCHRAUBE verchromt für Werkzeugkastendeckel

RT 125 W, 125/2, 125/2H  
RT 200, 200 H  
RT 250 H bis Fgst.-Nr. 48 542 343

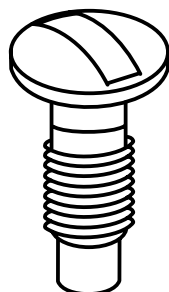

4701-26423-00

# MOTORRAD STEMLER GmbH

Garschager Heide 29 Tel.: +49 (0)2191 53067  
D-42899 Remscheid Fax: +49 (0)2191 590349  
[www.motorrad-stemler.de](http://www.motorrad-stemler.de) / [info@motorrad-stemler.de](mailto:info@motorrad-stemler.de)

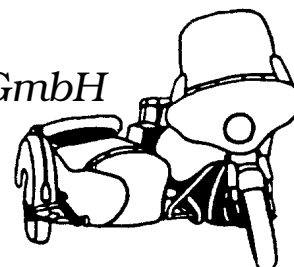

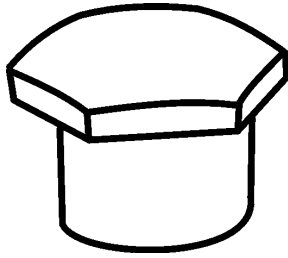

**SCHAFTMUTTER** für Steuerkopf

lange Ausführung, verchromt

RT 125/2, 125/2H, 175, 175 S, 200 S, 200/2 4601-20212-01

kurze Ausführung, verchromt

RT 125 W mit Telegabel

4601-20212-00

**MUTTER** für Steuerkopf

verchromt, für RT 200

4701-20212-00

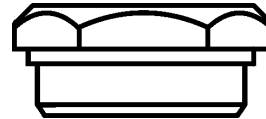

Gewinde  
M 10

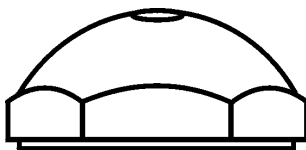

**MUTTER** für Steuerkopf, verchromt

**ohne** Gewinde für Stellschraube/Lenkungsdämpfer

RT 200 H

4705-20212-00

**mit** Gewinde für Stellschraube / Lenkungsdämpfer

RT 250 H bis FgSt. 48 525 658

4805-20212-00

RT 250/2, 250 S, 350 S

4895-20212-00

Gewinde  
M 10

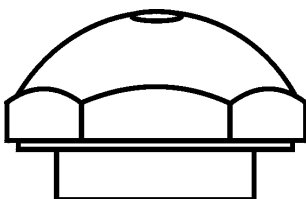

**SCHAFTMUTTER** für Steuerkopf verchromt

**ohne** Gewinde für Stellschraube/Lenkungsdämpfer

RT 200 H

4705-20212-10

**mit** Gewinde für Stellschraube / Lenkungsdämpfer

RT 250 H ab FgSt. 48 525 659

4805-20212-10

**Gewindereparatur  
auf Anfrage!**

**GLEITROHR  
"richten"**

00 00 0 003 328

**"hartverchromen & schleifen"**

00 00 0 003 329

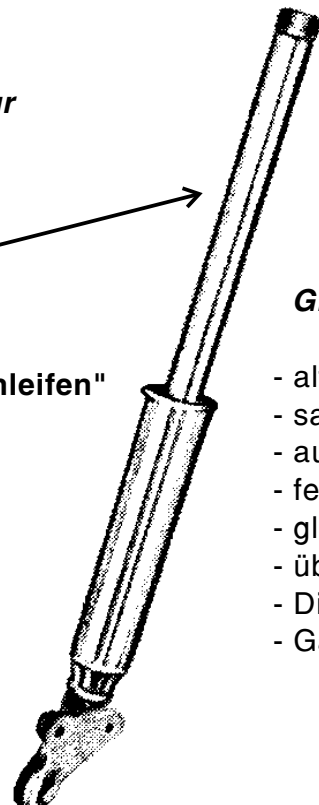

**RT 175 S, 200 S, 200/2  
RT 250/2 ab FgSt.-Nr. 48585293  
RT 250 S, 350 S**

**GLEITROHR optisch überholen:**

- alten Chrombecher abtrennen
- sandstrahlen
- ausbeulen (nach Bedarf)
- feinschleifen
- glanzverchromen
- überholten Becher an Gleitrohr anschweißen
- Dichtigkeitsprüfung
- Gabelende & Schweißnaht schwarz grundieren

00 00 0 003 228

# DKW - ERSATZTEILE

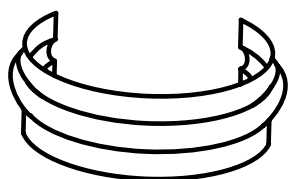

## ZIERSPANGE für Telegabel, Edelstahl

RT 175, 175/200 S, 200/2 4505-20289-00

RT 250/2, 250 S, 350 S 4895-20289-00

RT 250 H ab FgSt.-Nr. 48 553 669 4895-20289-00

## HANDGRIFF für Telegabel

Alu, poliert

RT 250/2, 250 S, 350 S

4895-20285-00

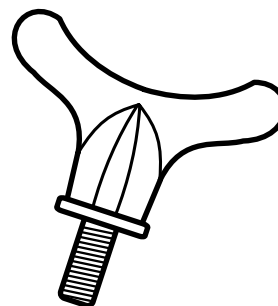

## BEFESTIGUNGSSCHRAUBE

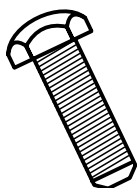

für Lenkjoch, V2A poliert M 8 X 20

RT 125 W Telegabel, 125/2a, 125/2, 125/2H, 200 H, 200/2 4601-20274-00

für Lenkjoch, V2A poliert M 8 X 30

250 H, 250/1, 250/2 (bis Fgst.-Nr. 48 585 292) 4701-20274-00

## ENTLÜFTUNGSSCHRAUBE

für Lenkjoch, verchromt, hohlgebohrt

RT 175, RT 175/200/250/350 S, RT 250/2 4795-20274-00

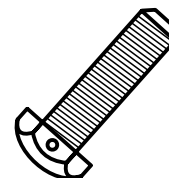

## TELEGABELFEDERN

Abbildung nicht kpl.!



Telegabel-Hauptfeder RT 200, 200/250 H, 250/1, 250/2, 250/350 S 4701-20521-20

Telegabel-Anschlagfeder RT 200, 200/250 H, 250/1, 250/2, 250/350 S 4701-20260-10

Telegabel-Dämpferfeder RT 200, 200/250 H, 250/1, 250/2, 250/350 S 4701-20257-01

Telegabel-Anschlagfeder RT 125 W, 125/2a, 125/2, 125/2H 4601-20260-10

# MOTORRAD STEMLER GmbH

Garschager Heide 29 Tel.: +49 (0)2191 53067  
D-42899 Remscheid Fax: +49 (0)2191 590349  
[www.motorrad-stemler.de](http://www.motorrad-stemler.de) / [info@motorrad-stemler.de](mailto:info@motorrad-stemler.de)

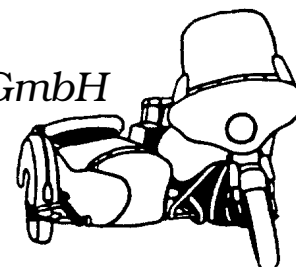

# DKW - ERSATZTEILE

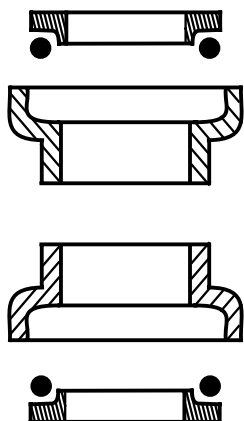

## STEUERKOPFLAGER

**komplett**, oben und unten

bestehend aus:

- 2 Steuerschalen
- 2 Steuerkoneen
- 42 Kugeln

0000-00000-98

RT 125, 125 W

RT 125/2 bis Fgst.-Nr. 46 577 000

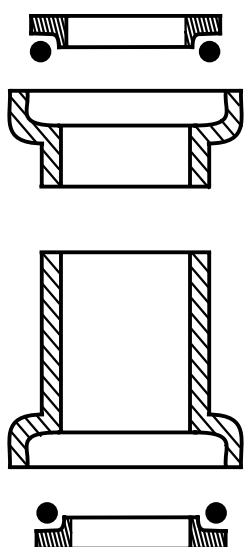

## STEUERKOPFLAGER

**komplett**, oben und unten

bestehend aus:

- 1 Steuerschale oben
- 1 Steuerschale unten
- 2 Steuerkoneen
- 42 Kugeln

0000-00000-99

RT 125/2H, 175, 200/2

RT 125/2 ab Fgst.-Nr. 46 577 001

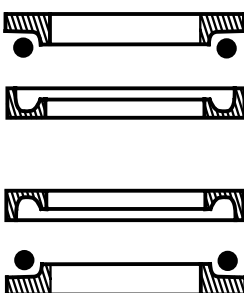

## STEUERKOPFLAGER

**komplett**, oben und unten

bestehend aus:

- 2 Gabellauftringen
- 2 Rahmenlauftringen
- 38 Kugeln

0000-00001-00

RT 175/200 S/VS, 200 H, 250 H, 250/2, 250 S/VS, 350 S

## KEGELROLLEN-LAGER

alternativ passend zu 0000-00001-00

0000-00001-02

Bei den Modellen RT 200 H und RT 250 H, die im oberen Gabellauftring ein Innengewinde haben, benötigen Sie zum Einbau des neuen Lagers einen

ADAPTERRING 0000-00001-01

# MOTORRAD STEMLER GmbH

Garschager Heide 29 Tel.: +49 (0)2191 53067  
D-42899 Remscheid Fax: +49 (0)2191 590349  
www.motorrad-stemler.de / info@motorrad-stemler.de

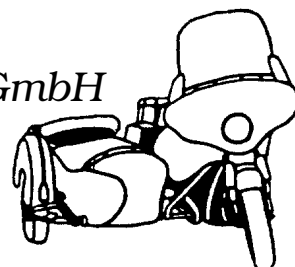

# DKW - ERSATZTEILE

## REPARATUR-SATZ für Hinterradfederung

- 1 Standrohr rechts
- 1 Standrohr links
- 2 Abschlußkappen
- 4 Lagerbüchsen mit spiralförmiger Innenschmiernut

**Satz bestehend aus:**

RT 125/2H	4505-24332-00
RT 175, 200/2	4505-24332-00
RT 200 H, 250 H	4805-24332-00
RT 250/2	4895-24332-00

**ABSCHLUSSKAPPE** einzeln:

RT 125/2H	4505-24347-00
RT 175, 200/2	4505-24347-00
RT 200 H, 250 H	4805-24347-00
RT 250/2	4895-24347-00



**LAGERBÜCHSE** einzeln:

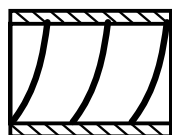

RT 125/2H	4505-24365-00
RT 175, 200/2	4505-24365-00
RT 200 H, 250 H	4805-24365-00
RT 250/2	4895-24365-00

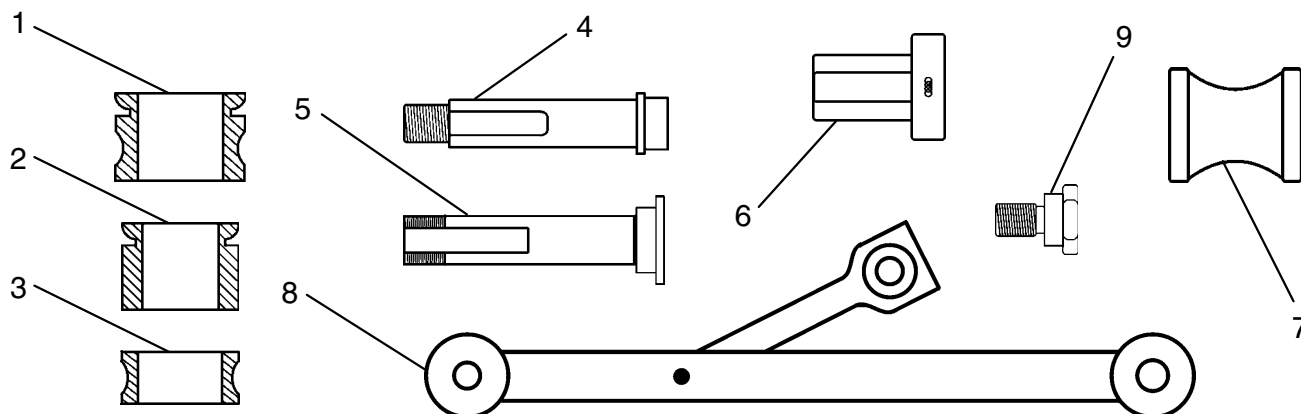
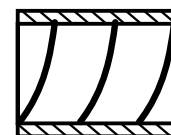

- |   |  |               |
|---|--|---------------|
| 1 | Gummipuffer für Hinterradfederung RT 250/2                     | 4895-24358-00 |
| 2 | Gummipuffer für Hinterradfederung RT 200 H, 250 H, 250/1       | 4805-24358-10 |
| 3 | Gummipuffer für Hinterradfederung RT 125/2H, 175, 200/2        | 4505-24358-00 |
| 4 | Flanschbolzen für Hinterradnabe RT 125/2H, 175, 200/2          | 4505-23405-00 |
| 5 | Flanschbolzen für Hinterradnabe RT 175 S/VS, 200 S/VS          | 4595-23405-01 |
| 6 | Abstandsbüchse in Hinterradschwinge RT 175 S/VS, 200 S/VS      | 4595-28143-00 |
| 7 | Abstandsbüchse Schwinge/Nabe RT 175 S/VS, 200 S/VS             | 4595-23411-00 |
| 8 | Gegenhalterlasche für Hinterradnabe RT 175/200/250 S/VS, 350 S | 4995-23465-00 |
| 9 | Paßbolzen für Gegenhalterlasche RT 175/200/250 S/VS, 350 S     | 4995-23482-00 |

## MOTORRAD STEMLER GmbH

Garschager Heide 29 Tel.: +49 (0)2191 53067  
 D-42899 Remscheid Fax: +49 (0)2191 590349  
[www.motorrad-stemler.de](http://www.motorrad-stemler.de) / [info@motorrad-stemler.de](mailto:info@motorrad-stemler.de)

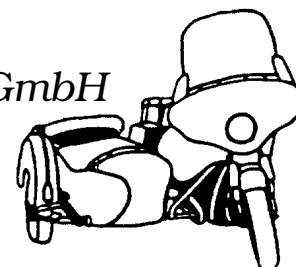



# DKW - ERSATZTEILE

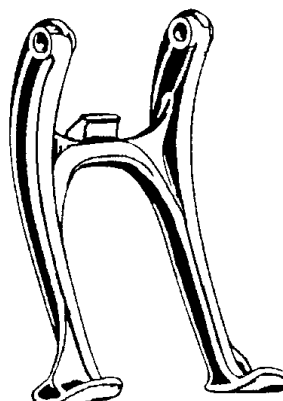
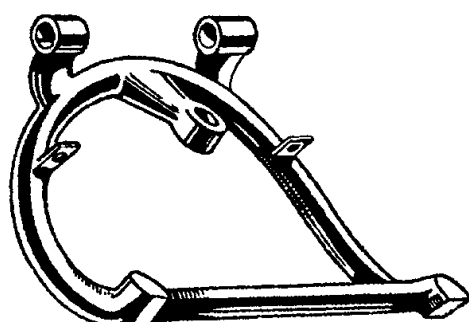
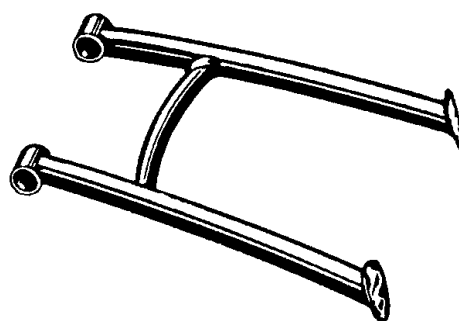
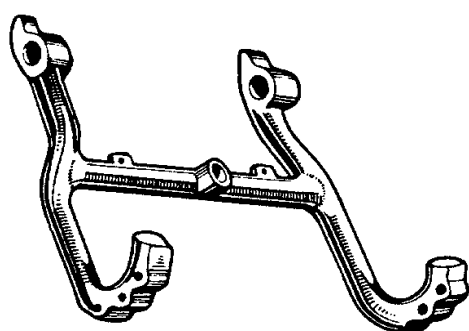

**Abbildung nicht komplett!**

## **HAUPTSTÄNDER,** neu gefertigt, ohne Anbauteile

RT 125, 125 W	4601-20600-00
RT 125/2a bis Fgst.-Nr. 46 564 872	4601-20600-02
RT 125/2a ab Fgst.-Nr. 46 564 873	4601-20600-10
RT 125/2	4601-20600-11
RT 125/2H (Aluguß)	4695-20600-00
RT 175 (Aluguß)	4505-20600-01
RT 175/200 S/VS (Aluguß)	4595-20600-01
RT 200	4701-20600-00
RT 200 H	4805-20600-00
RT 200/2 bis Fgst.-Nr. 45 520 309 (Aluguß)	4505-20600-00
RT 200/2 ab Fgst.-Nr. 45 520 310 (Aluguß)	4505-20600-02
RT 250 H, 250/1, 250/2	4895-20600-03
RT 250 S/VS	4885-20600-00

# MOTORRAD STEMLER GmbH

Garschager Heide 29 Tel.: +49 (0)2191 53067  
D-42899 Remscheid Fax: +49 (0)2191 590349  
[www.motorrad-stemler.de](http://www.motorrad-stemler.de) / [info@motorrad-stemler.de](mailto:info@motorrad-stemler.de)

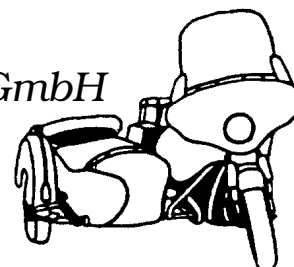

# DKW - ERSATZTEILE

## FUSSTRITT für Hauptständer

RT 175 ab Fgst.-Nr. 45 532 914	4505-20620-10
RT 200/2 ab Fgst.-Nr. 45 532 914	4505-20620-00
RT 175/200 S/VS	4595-20620-10
RT 250/2	4895-20620-00

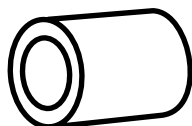
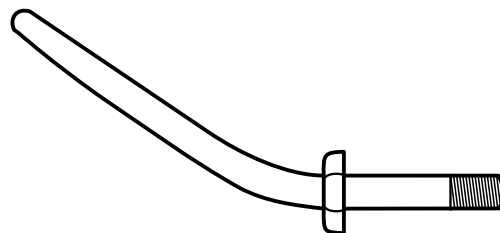

## ABSTANDSHÜLSE für Hauptständer

RT 200 bis Fgst.-Nr. 47 512 000	4701-20611-00
RT 200 H, 250 H, 250/2	4701-20611-00
RT 175, 200/2	4505-20611-00
RT 350 S	4995-20611-00

## ABSTANDSROHR für Hauptständer RT 175/200 S/VS 4595-20612-00

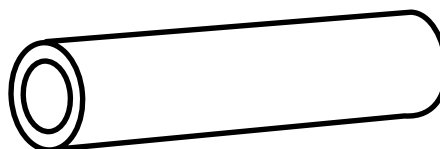

## ANSCHLAG-GUMMI für Hauptständer

RT 125/2, 125/2H  
RT 175, 175/200 S/VS  
RT 200, 200 H, 200/2  
RT 250 H, 250/2  
RT 250 S/VS, 350 S

4895-20613-00

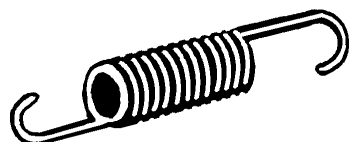

## ZUGFEDER für Hauptständer

RT 175, 200/2	4505-20622-01
RT 175/200 S/VS, 250 S/VS	4595-20622-00
RT 200, 200 H	4701-20622-00
RT 250 H, 250/1, 250/2	4701-20622-00

## DRUCKFEDER für Hauptständer

RT 125/2, 125/2H, 125/2a

rechte Seite 4601-20623-01

linke Seite 4601-20622-11

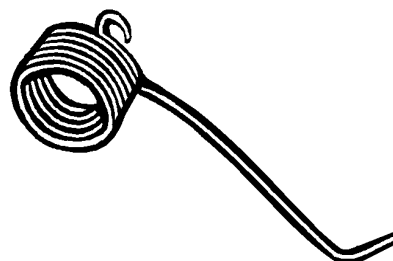

# MOTORRAD STEMLER GmbH

Garschager Heide 29 Tel.: +49 (0)2191 53067  
D-42899 Remscheid Fax: +49 (0)2191 590349  
[www.motorrad-stemler.de](http://www.motorrad-stemler.de) / [info@motorrad-stemler.de](mailto:info@motorrad-stemler.de)

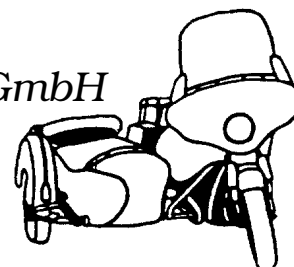

# DKW - ERSATZTEILE

## BUNDMUTTER

für Flanschbolzen an Kettenrad hinten

RT 125/2H, 175, 200/2 M 15 4505-23451-00  
RT 200 H, 250 H, 250/2 M 16 4805-23451-00

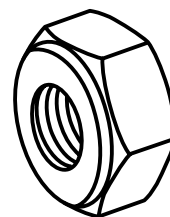

## KONTERMUTTER für Radachse

RT 125 W mit Teleskopgabel  
RT 125/2, 125/2H, RT 175  
RT 175 S, 200/2, 200 S

4601-22251-10

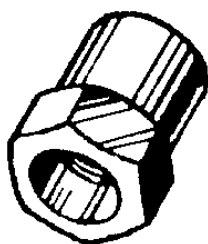

## ACHSMUTTER

verchromt, für Vorderradachse

RT 125 W mit Teleskopgabel  
RT 125/2, 125/2H, 175, 175 S  
RT 200/2, 200 S

4601-22250-10

## MUTTER für Flanschbolzen hinten

RT 175 S/VS, RT 200 S/VS

4595-23451-00

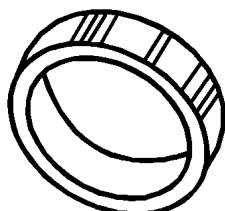
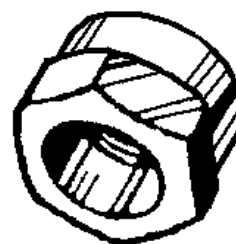

## ZWISCHENRING für Flanschbolzen hinten

RT 175 S/VS, RT 200 S/VS

4595-23450-00

# MOTORRAD STEMLER GmbH

Garschager Heide 29 Tel.: +49 (0)2191 53067  
D-42899 Remscheid Fax: +49 (0)2191 590349  
[www.motorrad-stemler.de](http://www.motorrad-stemler.de) / [info@motorrad-stemler.de](mailto:info@motorrad-stemler.de)

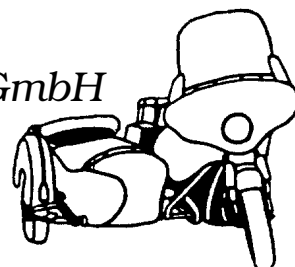

# DKW - ERSATZTEILE



## FALTENBÄLGE für Telegabel in originalem Durchmesser und originaler Länge

RT 125 W, 125/2a	4601-20262-02
RT 125/2, 125/2H, RT 175	4601-20262-03
RT 200, 200 H, 250 H, 250/1	4701-20262-03
RT 250/2 bis Fgst.-Nr. 48 585 292	4701-20262-03
RT 250/2 ab Fgst.-Nr. 48 585 293	4895-20262-00
RT 175/200 S, 200/2	4795-20262-00
RT 250 S, 350 S	4895-20262-00

## SCHELLEN für Faltenbalg in originaler Form



	oben	unten
RT 125 W, 125/2a, 125/2H	0000-00000-49	4601-20264-00
RT 125/2, RT 175	0000-00000-49	4601-20264-00
RT 175/200 S, 200/2	0900-26011-01	0900-26011-01
RT 200, 200 H, 250 H	0900-26004-01	0900-26002-01
RT 250/2 bis Fgst.-Nr. 48 585 292	0900-26004-01	0900-26002-01
RT 250/2 ab Fgst.-Nr. 48 585 293	0900-26014-01	0900-26014-01
RT 250 S, 350 S	0900-26014-01	0900-26014-01

# MOTORRAD STEMLER GmbH

Garschager Heide 29 Tel.: +49 (0)2191 53067  
D-42899 Remscheid Fax: +49 (0)2191 590349  
[www.motorrad-stemler.de](http://www.motorrad-stemler.de) / [info@motorrad-stemler.de](mailto:info@motorrad-stemler.de)

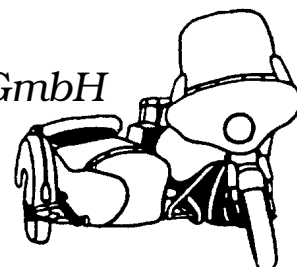

# DKW - ERSATZTEILE

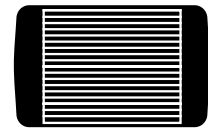

## SCHALTHEBEL-GUMMI

passend für alle RT Modelle

mit DKW-Ringen und -Schrift	4701-15228-00
ohne DKW-Ringe und -Schrift	4505-15228-00



## KICKSTARTER-GUMMI

RT 125, 125 W, 125/2a, 125/2, 125/2H

mit DKW-Ringen und -Schrift	4601-13514-00
ohne DKW-Ringe und -Schrift	4601-13514-10



## KICKSTARTER-GUMMI

RT 175, 175 S/VS, 200 S/VS  
RT 200/2, 250/2, 250 S/VS, 350 S

mit DKW-Ringen und -Schrift	4505-13515-00
ohne DKW-Ringe und -Schrift	8007-27100-46

# MOTORRAD STEMLER GmbH

Garschager Heide 29 Tel.: +49 (0)2191 53067  
D-42899 Remscheid Fax: +49 (0)2191 590349  
[www.motorrad-stemler.de](http://www.motorrad-stemler.de) / [info@motorrad-stemler.de](mailto:info@motorrad-stemler.de)

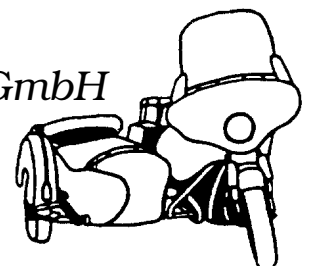

# DKW - ERSATZTEILE

## DICHTGUMMI für Füllstück

RT 350 S

4995-10286-00

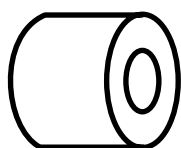
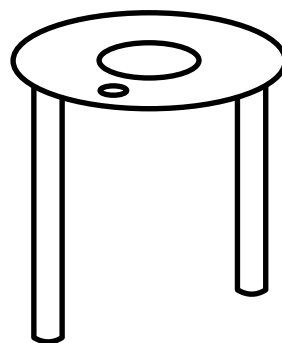

## GUMMILAGER für Stoßdämpfer hinten

RT 350 S bis Fgst.-Nr. 49 503 000

4995-24230-00

## GUMMITÜLLE für Kupplungsknebel

RT 350 S

4995-10255-00

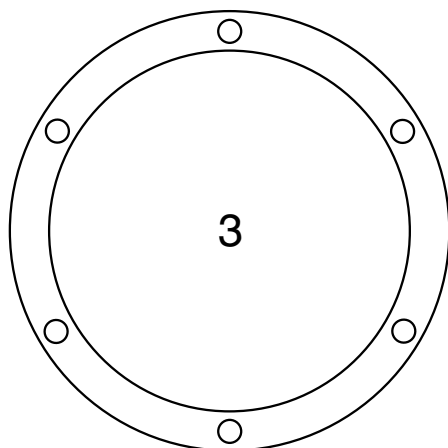
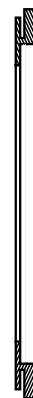
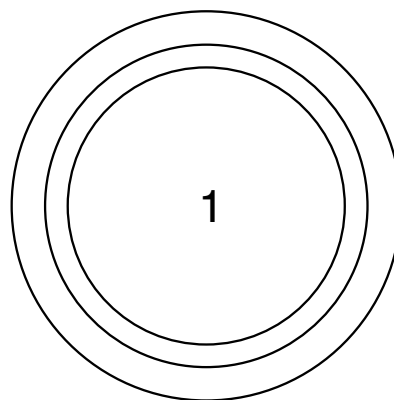
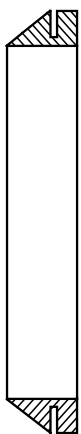
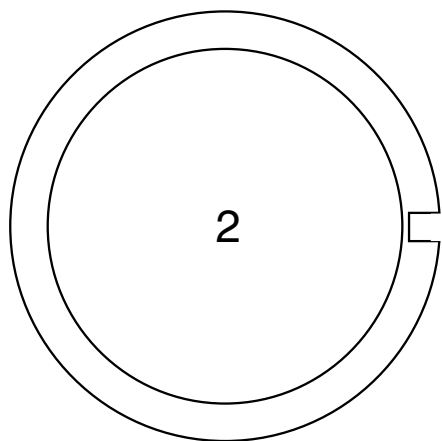
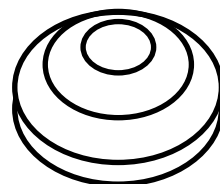

## ABDICHRINGE

- 1 für Signalhorn im Werkzeugkasten  
für RT 175, 200/2, 250/2 4505-28335-00
- 2 für Signalhorn im Scheinwerfer "BOSCH"  
RT 175/200S, 250 S, 350 S 4995-44211-11
- 3 für Signalhorn im Scheinwerfer "HELLA"  
RT 175/200S, 250 S, 350 S 4995-44211-00

# DKW - ERSATZTEILE

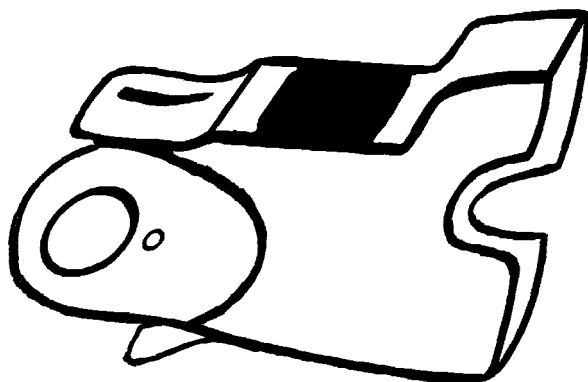

## GUMMI-KETTENKASTEN

RT 175/200 S/VS 4595-22126-00  
RT 250 S/VS 4885-22126-00  
RT 350 S 4995-22126-01

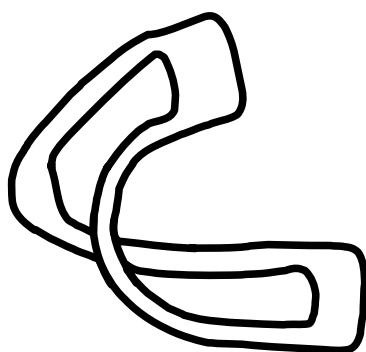

## KETTENKASTEN-GUMMIEINLAGE

RT 175, 200/2 4505-22116-00  
RT 250/2 4895-22116-00



## KETTENKASTEN-ABDICHTGUMMI

RT 175 4805-22112-00  
RT 200 H, 200/2 4805-22112-00  
RT 250 H, 250/1, 250/2 4805-22112-00

## KETTENKASTEN-GUMMIEINLAGE

RT 200 H, 250 H, 250/1 4805-22116-00

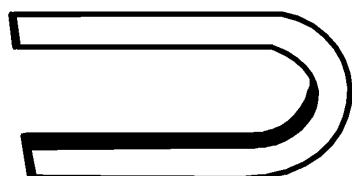

## KETTENKASTEN-GUMMIEINLAGE

RT 175/200/250 S/VS, 350 S 4995-22116-00

# MOTORRAD STEMLER GmbH

Garschager Heide 29 Tel.: +49 (0)2191 53067  
D-42899 Remscheid Fax: +49 (0)2191 590349  
[www.motorrad-stemler.de](http://www.motorrad-stemler.de) / [info@motorrad-stemler.de](mailto:info@motorrad-stemler.de)

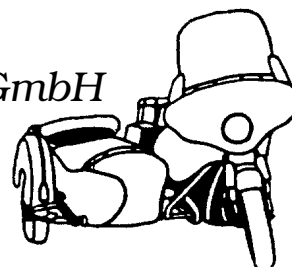

# DKW - ERSATZTEILE



## TANK-KNIEKISSEN

RT 175/200 S/VS

RT 250 S/VS, 350 S

rechte Seite 4995-26431-00

linke Seite 4995-26425-00

## TANK-KNIEKISSEN

RT 125, 125 W, 125/2a, 125/2, 125/2H

RT 175, 200, 200 H, 200/2, 250 H, 250/1, 250/2

rechts & links 4701-26425-00

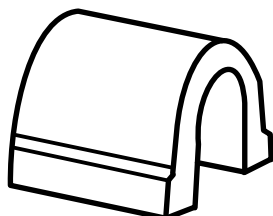
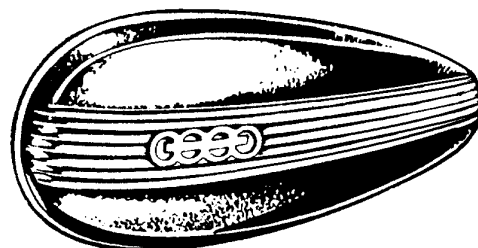

## TANK-UNTERLAGE vorne

RT 175/200 S/VS, 250/2

RT 250 S/VS bis Fgst.-Nr. 48 597 572

4895-26426-00

## TANK-UNTERLAGE hinten

RT 175, 175/200 S/VS, 200/2 4505-26427-00

RT 250 S/VS, 250/2, 350 S 4895-26427-00

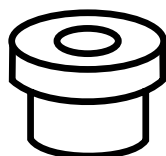
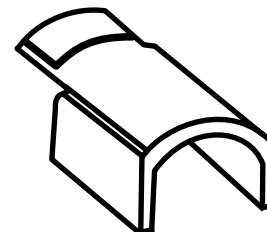

## LAGERGUMMI für Tankbefestigung

RT 175, 200 H, 200/2, 250 H, 250/2

4805-20193-00

## SILENTGUMMI für Tankbefestigung

RT 175/200 S/VS, 250 S/VS, 350 S

4995-26415-00



# MOTORRAD STEMLER GmbH

Garschager Heide 29 Tel.: +49 (0)2191 53067

D-42899 Remscheid Fax: +49 (0)2191 590349

[www.motorrad-stemler.de](http://www.motorrad-stemler.de) / [info@motorrad-stemler.de](mailto:info@motorrad-stemler.de)

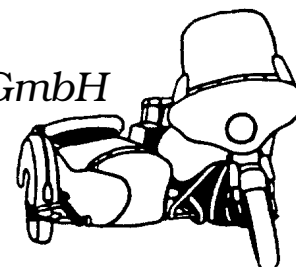



# DKW - ERSATZTEILE

1 X Rollgummi oben  
4601-20345-00

1 X Rückholgummi  
4601-20350-00

1 X Rollgummi mitte  
4601-20346-00

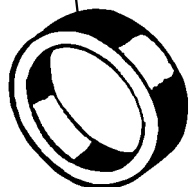

**GUMMI-SATZ**  
für Trapezgabel RT 100, 125  
0000-00003-12

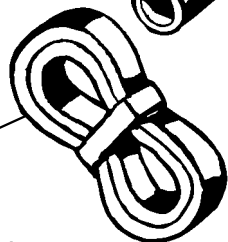

2 X Rollgummi unten  
4601-20347-00



je 2 X Hauptgummi unten  
4601-20348-00

**nur als kpl. Satz lieferbar!**

## PROFIL-GUMMI

für Batterieträger/Rahmen RT 175, 200/2  
4505-28322-00

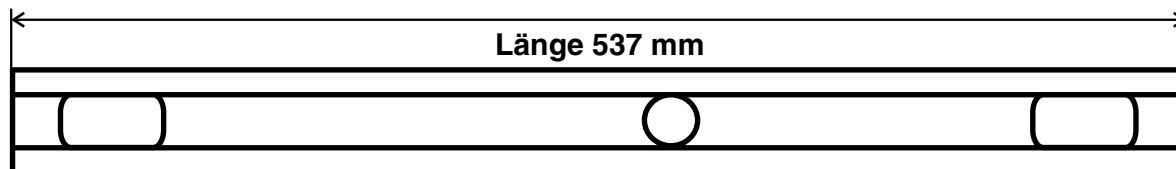

## VERBINDUNGSMUFFE für Ansaugrohr

RT 175, 200/2

4505-10232-00

RT 250/2, 350S bis Motor-Nr. 49 003 784

4895-10232-00

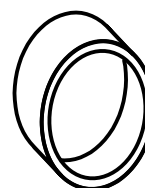

## SCHLAUCHSCHELLE passend, originale Form

RT 175, 200/2

0000-00000-49

RT 250/2, 350S bis Motor-Nr. 49 003 784

0000-00002-96

# MOTORRAD STEMLER GmbH

Garschager Heide 29 Tel.: +49 (0)2191 53067  
D-42899 Remscheid Fax: +49 (0)2191 590349  
[www.motorrad-stemler.de](http://www.motorrad-stemler.de) / [info@motorrad-stemler.de](mailto:info@motorrad-stemler.de)

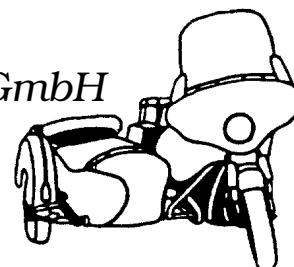

# DKW - ERSATZTEILE

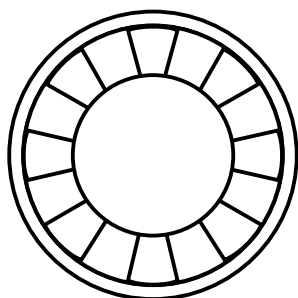

## GUMMIPUFFER

für Telegabel oben

RT 200 H, 250 H, 250/1, 250/2, 250 S, 350 S

4701-20258-11

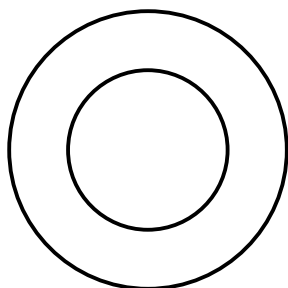

## GUMMIPUFFER

für Telegabel oben

RT 125 W, 125/2a, 125/2H ab Fgst.-Nr. 46154  
RT 125/2, 175, 175/200 S, 200/2

4601-20258-10

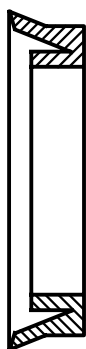
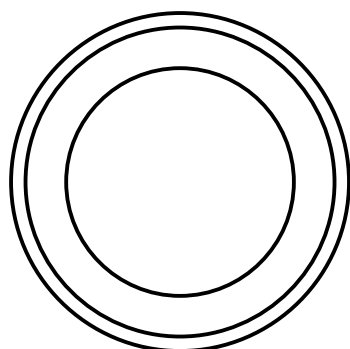

## ABDICHT-MANSCHETTE

für Telegabel oben

RT 125 W ab Fgst.-Nr. 47200  
RT 125/2a, 125/2H, 125/2  
RT 175, 175/200 S, 200/2      4601-20209-00

RT 200 ab Fgst.-Nr. 47 505 762  
RT 200 H, 250 H, 250/2  
RT 250 S, 350 S      4701-20209-10

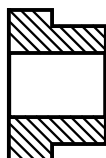
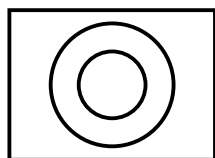

## GUMMIPOLSTER

**oben** für Trapezgabel

RT 125, 125 W      4601-20361-00

**unten** für Trapezgabel

RT 125, 125 W      4601-20360-00

# MOTORRAD STEMLER GmbH

Garschager Heide 29 Tel.: +49 (0)2191 53067  
D-42899 Remscheid Fax: +49 (0)2191 590349  
[www.motorrad-stemler.de](http://www.motorrad-stemler.de) / [info@motorrad-stemler.de](mailto:info@motorrad-stemler.de)

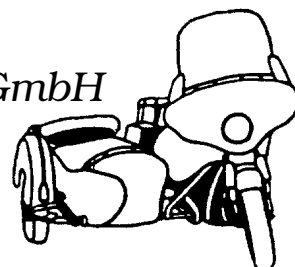

# DKW - ERSATZTEILE



## GUMMI-DÄMPFUNGSSCHEIBE

zwischen Radnabe und Kettenrad

RT 125/2H, 175, 175/200 S/VS, 200/2	4505-23468-00
RT 200 H, 250 H, 250/1	4805-23468-00
RT 250/2	4895-23468-00
RT 250 S/VS, RT 350 S	4995-23468-00

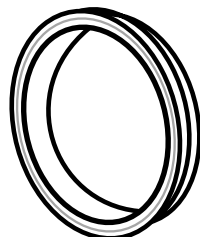

## AUSSENLIPPEN-DICHTRING

für Tachoantrieb auf Kettenrad

RT 125/2H, 175, 175/200 S/VS, 200/2	4505-23441-00
RT 200 H, 250 H, 250/1	4805-23441-00
RT 250/2, 250 S/VS	4805-23441-00
RT 350 S	4805-23441-00

*Dichtringmontage siehe Seite 60*



## ABSTANDSHÜLSE

RT 175/200 S/VS  
4595-12541-00



## DÄMPFUNGSGUMMI

für Kupplungskorb

RT 125/2a, 125/2, 125/2H	4699-12540-00
RT 175, 200 H, 200/2, 250 H	4701-12540-00
RT 175/200 S/VS, 250/2	4895-12540-00
RT 250 S/VS, 350 S	4895-12540-00

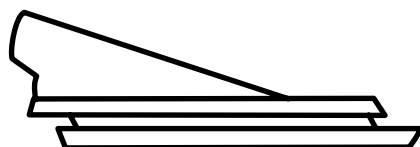

## KUPPLUNGSZUG-TÜLLE

im Motorgehäuse

RT 175, 175/200 S/VS	4505-10227-00
RT 200/2, 250/2, 250 S/VS, 350 S	4505-10227-00

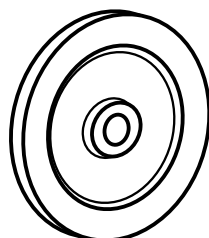

## ABDICHTGUMMI

für Kupplungsdruckstange

RT 125 W	4601-12528-00
RT 125/2a, 125/2, 125/2H	4699-12528-00
RT 175, 175/200 S/VS, RT 200, 200 H, 200/2	4701-12528-00
RT 250 H, 250/1, 250/2, 250 S/VS	4701-12528-00
RT 350 S	4995-12528-00

# MOTORRAD STEMLER GmbH

Garschager Heide 29 Tel.: +49 (0)2191 53067  
D-42899 Remscheid Fax: +49 (0)2191 590349  
[www.motorrad-stemler.de](http://www.motorrad-stemler.de) / [info@motorrad-stemler.de](mailto:info@motorrad-stemler.de)

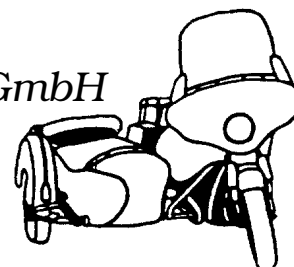

# DKW - ERSATZTEILE

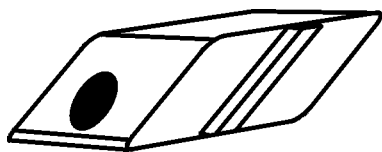

## GUMMIMUFFE für Maschinenkabel

RT 125, 125 W, 125/2, 125/2a, 125/2H

4601-33935-00

## GUMMITÜLLE für Maschinenkabel

RT 175, 175/200 S/VS, 200/2, 250/2

4505-10228-01



## GUMMITÜLLE für Maschinenkabel

RT 250 S/VS, 350 S

4995-10228-00

## KABELTÜLLE für Abblendschalter

RT 125/2, 125/2a, 175, 175/200 S/VS, 200 ab Fgst. 47 512 001  
RT 250 H, 250/1, 250/2, 250 S/VS, 350 S

0000-00000-06



## GUMMIPFROPFEN für Werkzeugkasten

RT 175, 200 H, 200/2, 250 H, 250/1, 250/2, 250 S/VS

4805-28320-00

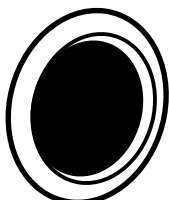

## VERSCHLUSSKAPPE für Kettenkasten

RT 175, 200 H, 200/2, 250 H, 250/1, 250/2, 250 S/VS

Gummi 4805-22113-00  
Kunststoff 4805-22113-99

# MOTORRAD STEMLER GmbH

Garschager Heide 29 Tel.: +49 (0)2191 53067  
D-42899 Remscheid Fax: +49 (0)2191 590349  
[www.motorrad-stemler.de](http://www.motorrad-stemler.de) / [info@motorrad-stemler.de](mailto:info@motorrad-stemler.de)

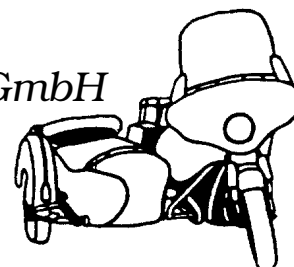

# DKW - ERSATZTEILE

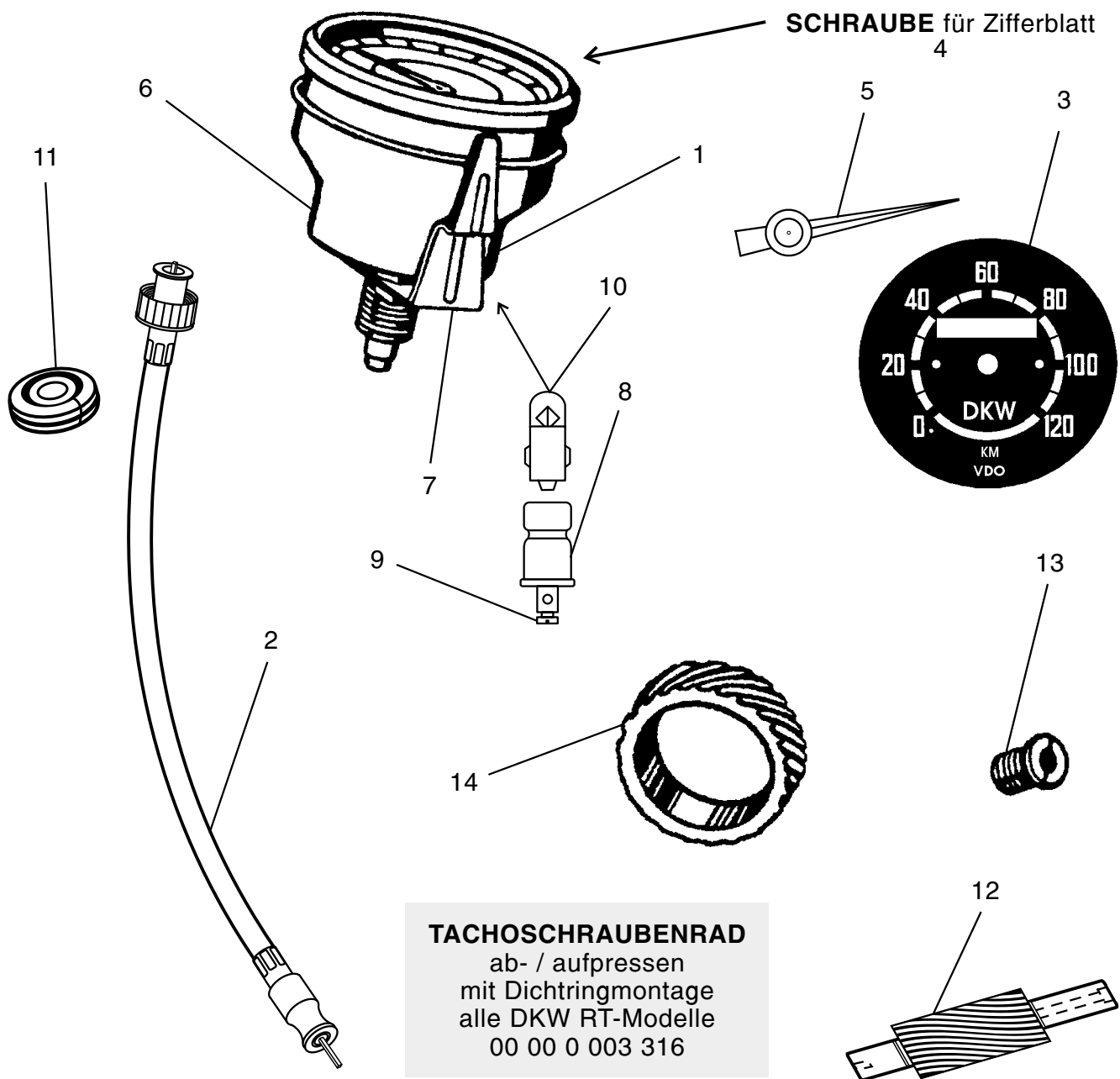

- |          |               |  |
|----------|---------------|--|
| <b>1</b> | 4601-46102-00 | Tachometer Ø 60, 100 Km/h alle RT 125 Modelle                      |
|          | 4505-46102-00 | Tachometer Ø 60, 120 Km/h, RT 175                                  |
|          | 4805-46102-00 | Tachometer Ø 80, 120 Km/h, RT 200, 200/250/2, 200/250 H, 175/200 S |
|          | 4995-46102-00 | Tachometer Ø 80, 140 Km/h RT 250 S, 350 S                          |
| <b>2</b> | 7474-30005-25 | Tachowelle RT 125 W mit Trapezgabel                                |
|          | 7474-30006-20 | Tachowelle RT 125 W mit Telegabel, 125/2a                          |
|          | 7474-30012-85 | Tachowelle RT 125/2, 125/2H  |
|          | 7474-30013-15 | Tachowelle RT 175  |
|          | 7474-30014-60 | Tachowelle RT 175 S/VS, 200 S/VS                                   |
|          | 7474-20013-85 | Tachowelle RT 200  |
|          | 7474-30013-50 | Tachowelle RT 200/2  |
|          | 7474-30014-00 | Tachowelle RT 200 H, 250 H, 250/1, 250/2                           |
|          | 7474-30015-35 | Tachowelle RT 250 S/VS   |
|          | 7474-30016-00 | Tachowelle RT 350 S  |

# DKW - ERSATZTEILE

- 3 7575-00002-10 Zifferblatt DKW/VDO Ø 54, sz/bg, 0-120 Km/h, 2-er Teilung
- 7575-00002-30 Zifferblatt DKW/VDO Ø 58, sz/ws, 0-100 Km/h, 2-er Teilung
- 7575-00002-35 Zifferblatt DKW/VDO Ø 54, sz/ws, 0-80 Km/h, 5-er Teilung
- 7575-00002-05 Zifferblatt DKW/VDO Ø 76, sz/ws, 0-120 Km/h, 2-er Teilung
- 7575-00002-15 Zifferblatt DKW/VDO Ø 76, sz/ws, 0-140 Km/h, 10-er Teilung
- 7575-00002-25 Zifferblatt DKW/VDO Ø 76, sz/ws, 0-120 Km/h, 10-er Teilung
- 4 0000-00003-67 Schraube für Zifferblatt
- 5 7575-00040-10 Zeiger "weiß" für Tacho Ø 60
- 7575-00040-05 Zeiger "schwarz" für Tacho Ø 60
- 7575-00040-25 Zeiger "weiß" für Tacho Ø 80
- 7575-00040-20 Zeiger "schwarz" für Tacho Ø 80
- 6 0000-00009-36 Dichtring für Tacho Ø 60
- 6212-80801-15 Dichtring für Tacho Ø 80
- 7 000-000002-24 Halter für Tachometer Ø 80
- 8 000-000000-64 Fassung für Tachobeleuchtung mit Schraube
- 9 0000-00000-65 Schraube für Fassung einzeln
- 10 0711-99782-70 Birne für Tachobeleuchtung
- 11 6312-80717-54 Gummitülle für Tachowelle in Lampe
- 12 4505-23442-00 Antriebsschnecke für Tachoantrieb RT 125/2H, 175, 200/2
- 4595-23442-00 Antriebschnecke für Tachoantrieb RT 175 S/VS, 200 S/VS
- 4805-23442-00 Antriebschnecke für Tachoantrieb RT 200 H, 250 H, 250/1, 250/2
- 13 4601-22245-00 Gewindestopfen für Tachospindel RT 125 bis RT 350 S
- 14 4699-23440-00 Schraubenrad für Tachoantrieb RT 125/2
- 4505-23440-00 Schraubenrad für Tachoantrieb RT 125/2H, 175, 200/2
- 4595-23440-00 Schraubenrad für Tachoantrieb RT 175 S/VS, 200 S/VS
- 4805-23440-00 Schraubenrad für Tachoantrieb RT 200 H, 250/1, 250 H, 250/2

## CHROMRINGE & GLÄSER für Tachometer

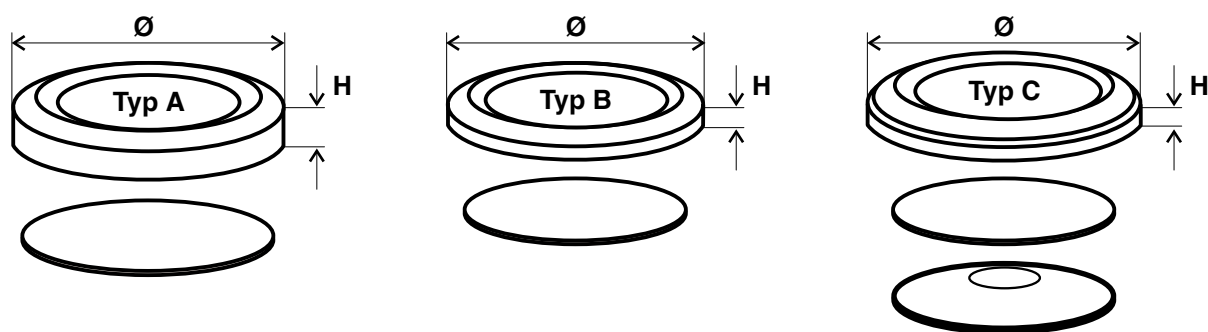

	Ø	H	Glas -Ø	Ring-Nr.	Glas-Nr.
<b>Typ A</b>	86,0	6,0	84,0	75 75 0 003 025	75 75 0 002 020
<b>Typ B</b>	83,5	3,5	76,0	75 75 0 003 015	75 75 0 002 010
	63,5	3,0	56,5	75 75 0 003 005	75 75 0 002 005
<b>Typ C</b>	86,0	3,0	76,0	75 75 0 003 020	75 75 0 002 010
				Glas konvex -->	75 75 0 002 015
	65,0	3,5	56,5	75 75 0 003 010	75 75 0 002 005

# DKW - ERSATZTEILE

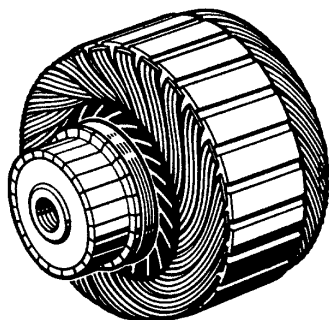

## LICHTMASCHINEN-ANKER

neu gewickelt, im Tausch

RT 125, 125 W	4601-32100-00
RT 125/2a, 125/2, 125/2H	4699-32100-00
RT 175, 175 S/VS, 200 S/VS	4701-32100-00
RT 200, 200 H, 200/2, 250/1, 250 H	4701-32100-00
RT 250/2, 250 S/VS	4895-32100-00
RT 350 S	4995-32100-00

## UNTERBRECHER-NOCKEN für Zündkontakt

RT 125, 125 W, 125/2a, 125/2, 125/2H	4601-32702-00
RT 175 S/VS, 200/2, 200 S/VS	4505-32702-00

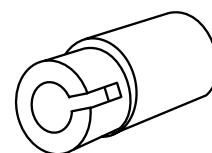

## LICHTMASCHINEN-REGLER "elektronisch"

RT 175, 175/200 S, 200, 200 H, 200/2  
RT 250 H, 250/1, 250/2

eingebaut im **originalen Alugehäuse**  
(zum Einbau auf Lichtmaschine)  
im Austausch gegen altes Gehäuse  
4505-32800-00

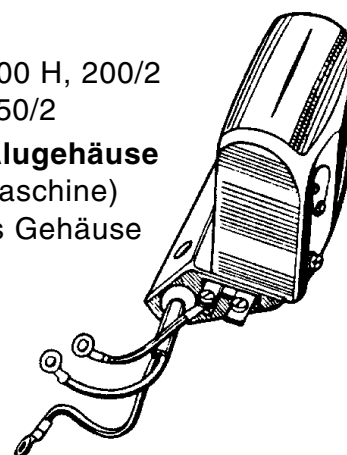
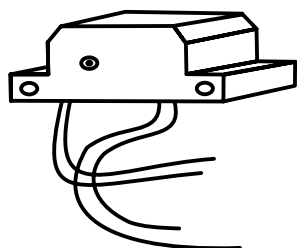

alternativ passend, im **Universalgehäuse**

z. B. Einbau in Werkzeugkasten, Lima-Gehäuse oder Spulenkasten

	alle RT 125	4601-32800-99
RT 175, 175/200/250 S/VS, 200, 200 H, 200/2, 250 H, 250/1, 250/2		4595-32800-00

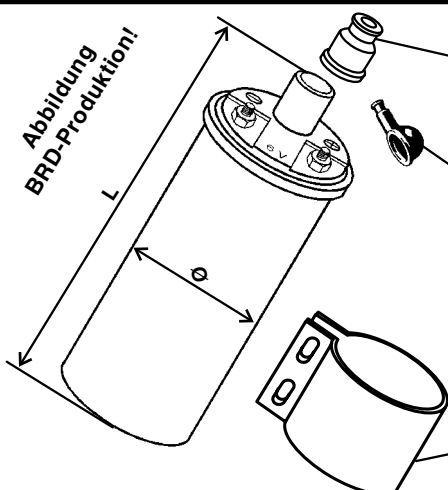

**GUMMITÜLLE**  
0000-00021-19

**GUMMITÜLLE**  
für Anschlußkabel  
0000-00000-70

**HALTER für Zündspule**  
1213-80305-00

## ZÜNDSPULE im Alugehäuse Ø 40

RT 175, 175/200 S/VS, 200, 200 H, 200/2  
RT 250 H, 250/1, 250/2, 250 S/VS, 350 S

BRD-Produktion L = 113 1213-80300-25  
ehem. DDR-Produktion L = 118 0000-00010-20

# DKW - ERSATZTEILE

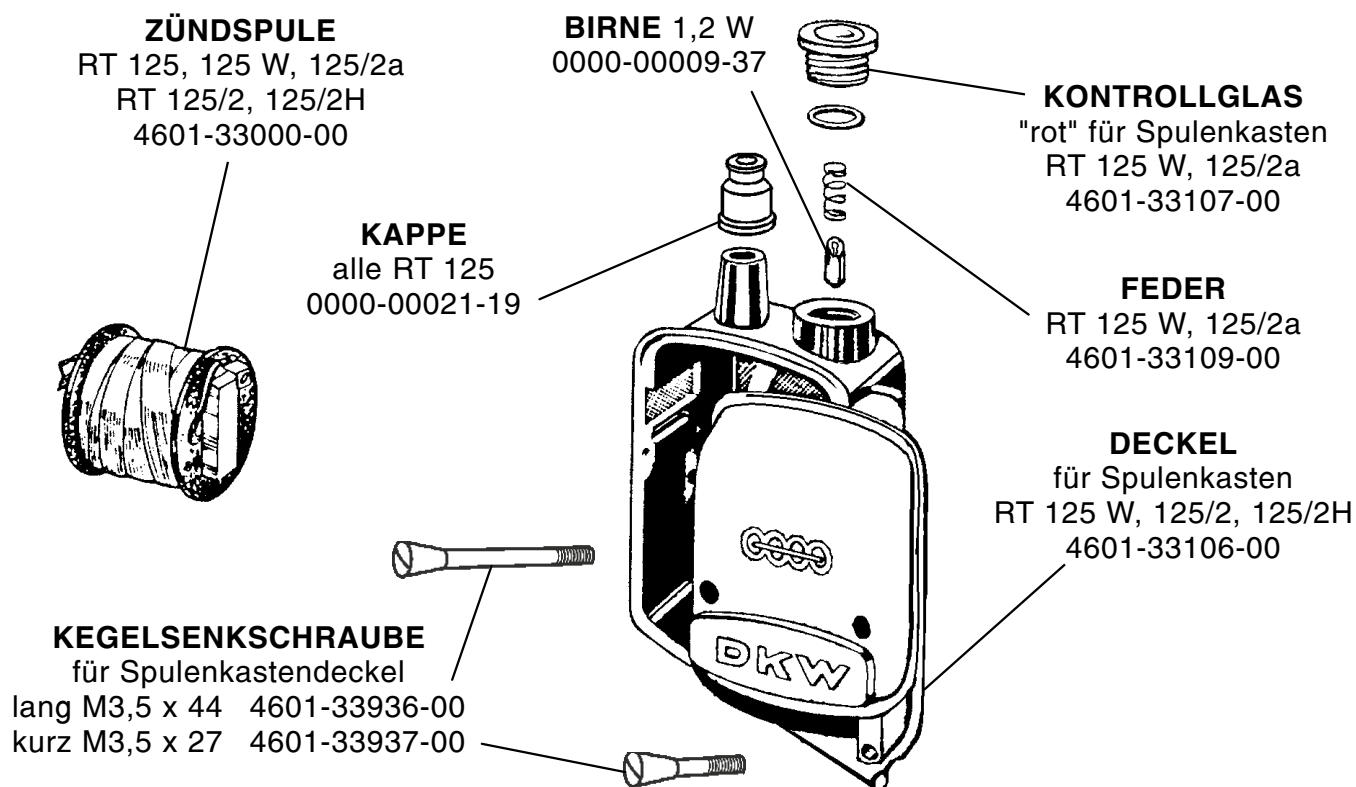

**SICHERUNG "40 Ampere"**  
kurze Ausführung (17 mm)  
z. B. für Spulenkasten DKW Vorkrieg  
00 00 0 003 676

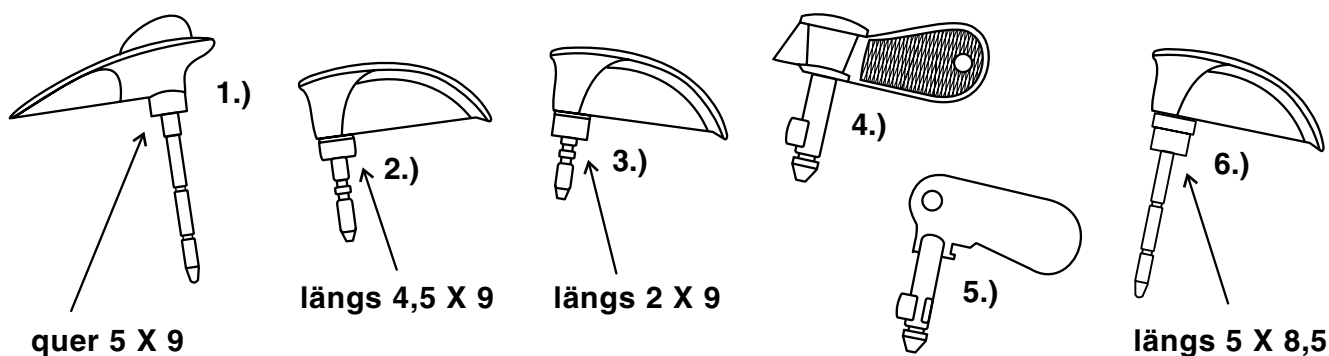

- |     |  |               |
|-----|--|---------------|
| 1.) | mit Querzapfen, DKW-Ringen und Alusteg z.B. RT 175/200/250 VS      | 4885-40204-51 |
| 2.) | für viele Modelle mit NOTEK-Zündschloß                             | 4699-40204-10 |
| 3.) | für viele Modelle mit und ohne Schloßabdeckung                     | 4801-40204-00 |
| 4.) | für Zündschloß im Spulenkasten "Metall schwarz" RT 125, 125 W      | 4601-33104-00 |
|     | für Zündschloß im Spulenkasten "Metall verchromt" RT 125, 125 W    | 4601-33104-10 |
|     | für Zündschloß im Spulenkasten "Bakelit" RT 125, 125 W             | 4601-33104-20 |
| 5.) | wie 4.), jedoch als Reserveschlüssel "flach" für Schlüsselbund     | 0000-00018-01 |
| 6.) | mit Längszapfen z. B. für RT 175, 175/200/250 S, 200, 200 H, 250 H | 4805-40204-01 |

**Bei Bestellungen nach Möglichkeit Muster oder Skizze einsenden!**



# DKW - ERSATZTEILE

## ZÜNDSCHLÖSSER

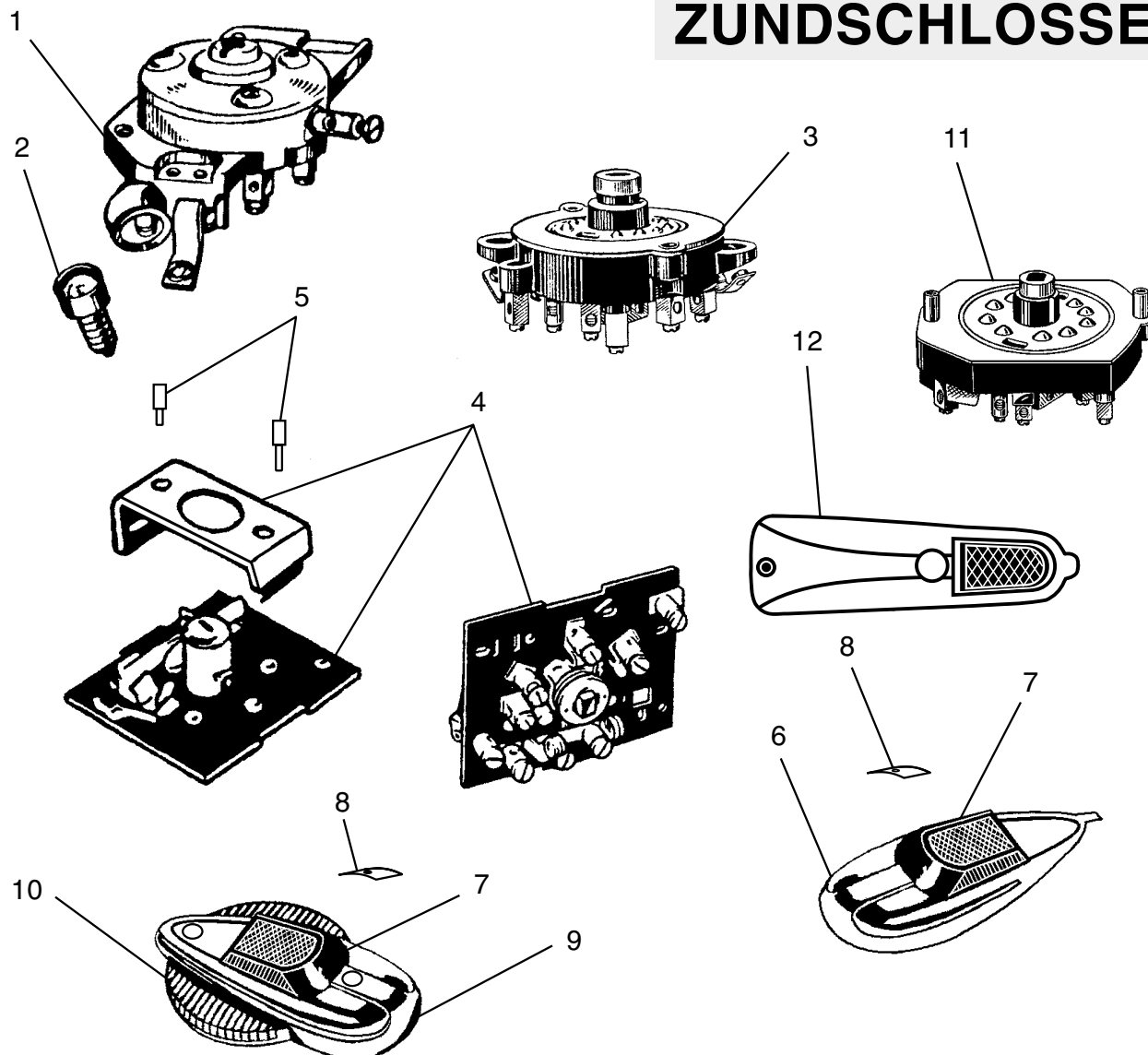

- |    |               |  |
|----|---------------|--|
| 1  | 0000-00005-53 | Zündschloß, 3-Loch-Befestigung ohne Kontroll-Leuchten, mit Schlüssel   |
|    | 8007-67819-16 | Zündschloß, 3-Loch-Befestigung mit Kontroll-Leuchten, ohne Schlüssel   |
| 2  | 8003-60955-46 | Becherbirne 6V 2W  |
| 3  | 4805-40214-03 | DKW-Einheits-Zündschloß mit Kontroll-Leuchten, ohne Schlüssel          |
| 4  | 8007-67819-30 | Zündschloßplatte, 2-Loch-Befestigung, mit 2 Kontroll-Leuchten          |
| 5  | 8007-67819-28 | Schaftschlitzschraube "kurz 10 mm" für Halter                          |
|    | 8007-67819-29 | Schaftschlitzschraube "lang 17 mm" für Halter                          |
| 6  | 8007-67819-17 | Schloßabdeckung, verchromt mit Schieber, ohne Schlitz für Kontrollglas |
| 7  | 8007-67819-32 | Verschlussschieber einzeln   |
| 8  | 0000-00009-38 | Haltefeder innen für Verschlussschieber                                |
| 9  | 8007-67819-31 | Schloßabdeckung, verchromt mit Schieber, mit Schlitz für Kontrollglas  |
| 10 | 0000-00007-92 | Kontrollglas rot/rot   |
|    | 0000-00007-93 | Kontrollglas rot/grün  |
|    | 0000-00007-94 | Kontrollglas weiß/weiß   |
| 11 | 4885-40214-50 | Zündschloß für RT 175 VS, 200 VS, 250 VS                               |
| 12 | 4885-40249-50 | Schloßabdeckung, verchromt mit Schieber z. B. RT 175/200 VS            |

# DKW - ERSATZTEILE

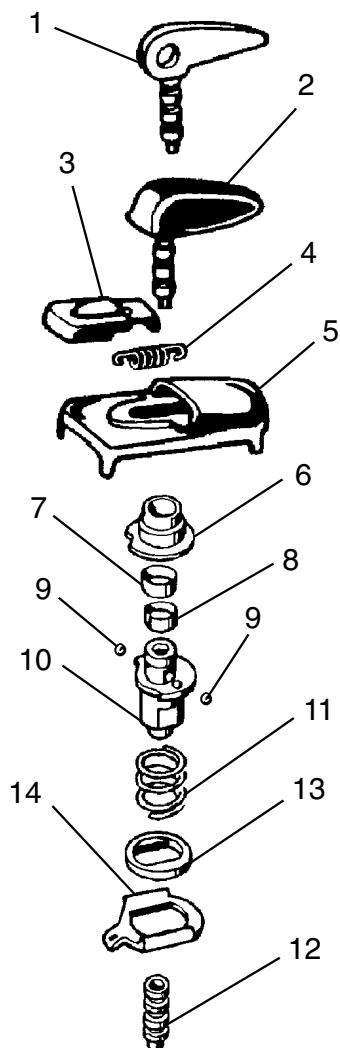

## ZÜNDSCHLOSS "BOSCH"

- |    |   |               |
|----|---|---------------|
| 1  | RESERVE-ZÜNDSCHLÜSSEL   | 6132-80481-19 |
| 2  | ZÜNDSCHLÜSSEL   | 6132-80481-18 |
| 3  | SCHIEBEVERSCHLUSSDECKEL   | 6132-80481-85 |
| 4  | SCHRAUBENFEDER  | 6132-80481-91 |
| 5  | ZÜNDSCHLOSS-ABDECKUNG   | 6132-80481-89 |
| 6  | ABSCHLUSSHÜLSE  | 6132-80481-06 |
| 7  | FEDERRING, außen  | 6132-80481-08 |
| 8  | FEDERRING, innen  | 6132-80481-07 |
| 9  | KUGEL   | 0711-99862-40 |
| 10 | SCHLOSS   | 6132-80481-05 |
| 11 | SCHRAUBENFEDER  | 6132-80481-04 |
| 12 | FÜHRUNGSBUCHSE für Schlüssel  | 6132-80481-01 |
| 13 | ISOLIERUNG zur Kontaktplatte  | 6132-80481-03 |
| 14 | KONTAKTPLATTE   | 6132-80481-02 |
| 15 | ZÜNDSCHLOSSPLATTE kpl. mit<br>Ladekontrollleuchtenfassung, Siche-<br>rungsverschraubung und Kabelsatz | 6132-80481-76 |
| 16 | SICHERUNGSVERSCHRAUBUNG<br>mit roter Schlitzfläche, eingefasst im<br>verchromten Außenring            | 0000-00002-86 |

**ZÜNDSCHLOSS-SATZ**  
bestehend aus Nr. 6 bis Nr. 14  
6132-80481-00

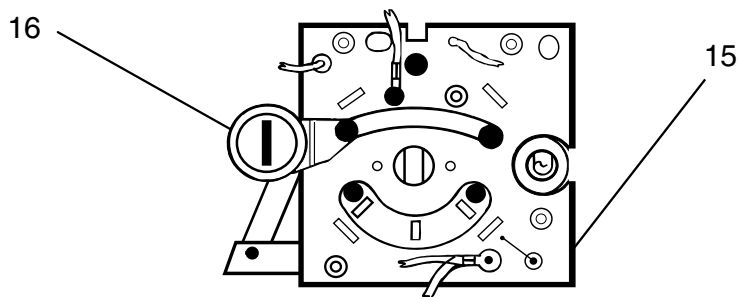

### dicke Ausführung

Gehäuse schwarz, Blende verchromt    **6 V**    6133-80460-30

### flache Ausführung

Gehäuse verzinkt, Blende verchromt    **6 V**    0000-00000-72

Gehäuse schwarz, Blende verchromt    **6 V**    0000-00020-95

Gehäuse schwarz, Blende schwarz    **6 V**    0000-00020-96

Gehäuse schwarz, Blende schwarz    **12 V**    0000-00020-97

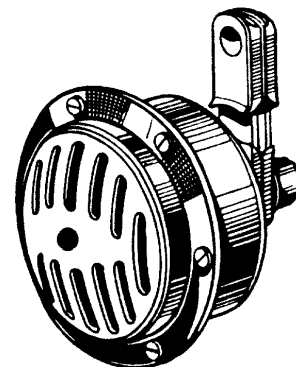

**HUPEN kpl. mit Halter**

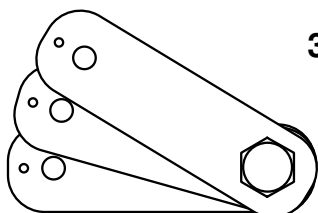

**3-er-BLATT** zur Vibrationsaufnahme  
aus 1 mm dickem V2A-Blech  
0000-00000-73

# DKW - ERSATZTEILE

## LADE-/LEERLAUF-KONTROLLGLÄSER

"eingefaßt im Metall-Ring"  
zum Umbördeln oder Einkleben  
in das Scheinwerfergehäuse

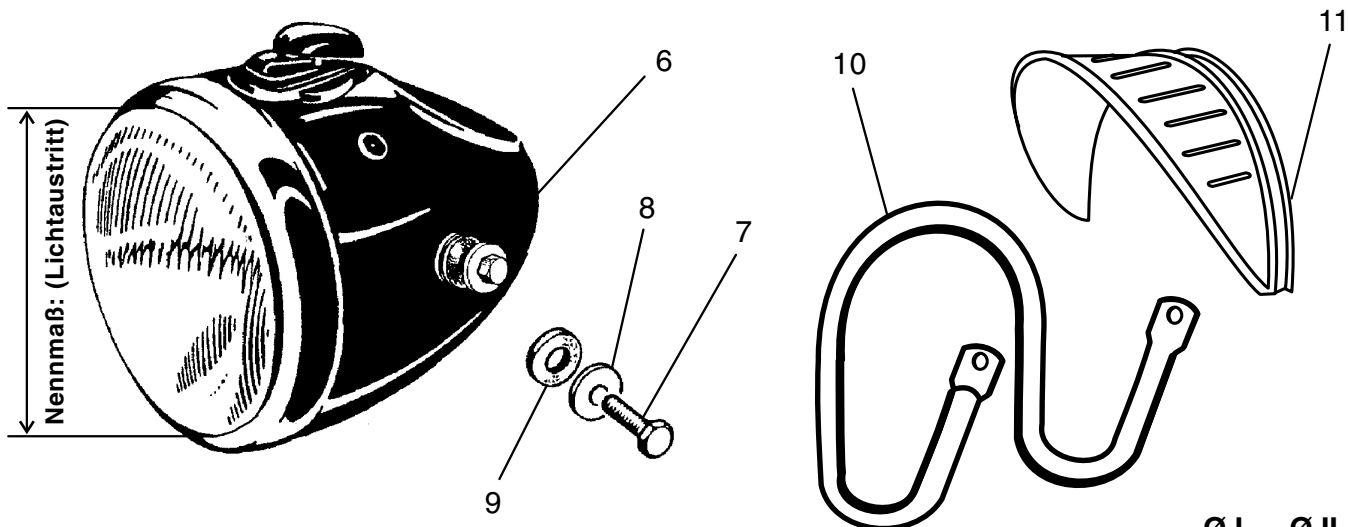
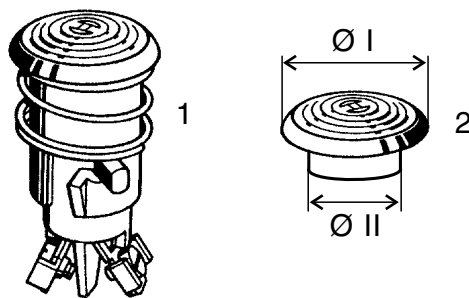

			Ø I	Ø II
1	6312-1353-487	Glas grün, mit BOSCH-Zeichen, mit Fassung & Feder	22	17
	6112-8060-115	Glas rot, mit BOSCH-Zeichen, mit Fassung & Feder	22	17
	6312-1356-986	Glas gelb, mit BOSCH-Zeichen, mit Fassung & Feder	22	17
	0000-0000-639	Glas blau, mit BOSCH-Zeichen, mit Fassung & Feder	22	17
	0000-0001-421	Glas grün, <b>mit</b> BOSCH-Zeichen ( <b>nur zum Einkleben</b> )	22	17
2	0000-0001-422	Glas rot, <b>mit</b> BOSCH-Zeichen ( <b>nur zum Einkleben</b> )	22	17
	0000-0001-724	Glas grün, <b>ohne</b> BOSCH-Zeichen, Rand vernickelt	19	12
	0000-0000-287	Glas rot, <b>ohne</b> BOSCH-Zeichen, Rand vernickelt	19	12
3	0000-0034-14	Glas rot, <b>ohne</b> BOSCH-Zeichen, Rand verchromt	19	12
	0000-0001-725	Glas grün, ohne Kreisringe	19	16
	0000-0001-726	Glas rot, ohne Kreisringe	19	16
4	0000-0000-939	Glas grün, "BOSCH-Ausführung, Oberfläche glatt"	15	12
	0000-0000-940	Glas rot, "BOSCH-Ausführung, Oberfläche glatt"	15	12
5	0000-0000-555	Glas grün, "HELLA-Ausführung, tief profiliert"	15	12
	0000-0000-554	Glas rot, "HELLA-Ausführung, tief profiliert"	15	12
6	0000-00008-97	Scheinwerfer "HELLA" Lichtaustritt Ø 130 kpl., ohne Tacho & Birnen		
	0000-00000-62	Scheinwerfer "HELLA" Lichtaustritt Ø 160 kpl., ohne Tacho & Birnen		
7	0711-99136-61	Skt-Schraube für Scheinwerferbefestigung, verzinkt		
	0000-00001-28	Skt-Schraube für Scheinwerferbefestigung V2A, poliert		
8	6131-80501-34	Druckscheibe für Scheinwerferbefestigung		
9	0000-00015-12	Gummischeibe für Scheinwerferbefestigung		
10	0000-00015-13	Lampenschutzbügel (Rohr = Ø 12 mm) für Lichtaustritt Ø 130 mm		
	0000-00000-01	Lampenschutzbügel (Rohr = Ø 12 mm) für Lichtaustritt Ø 160 mm		
	0000-00001-26	Lampenschutzbügel (Rohr = Ø 17 mm) für Lichtaustritt Ø 160 mm		
11	0000-00015-88	Alu-Blendschirm zum Einstecken (Glas/Chromring) für Ø 130 mm		
	0000-00015-89	Alu-Blendschirm zum Einstecken (Glas/Chromring) für Ø 160 mm		

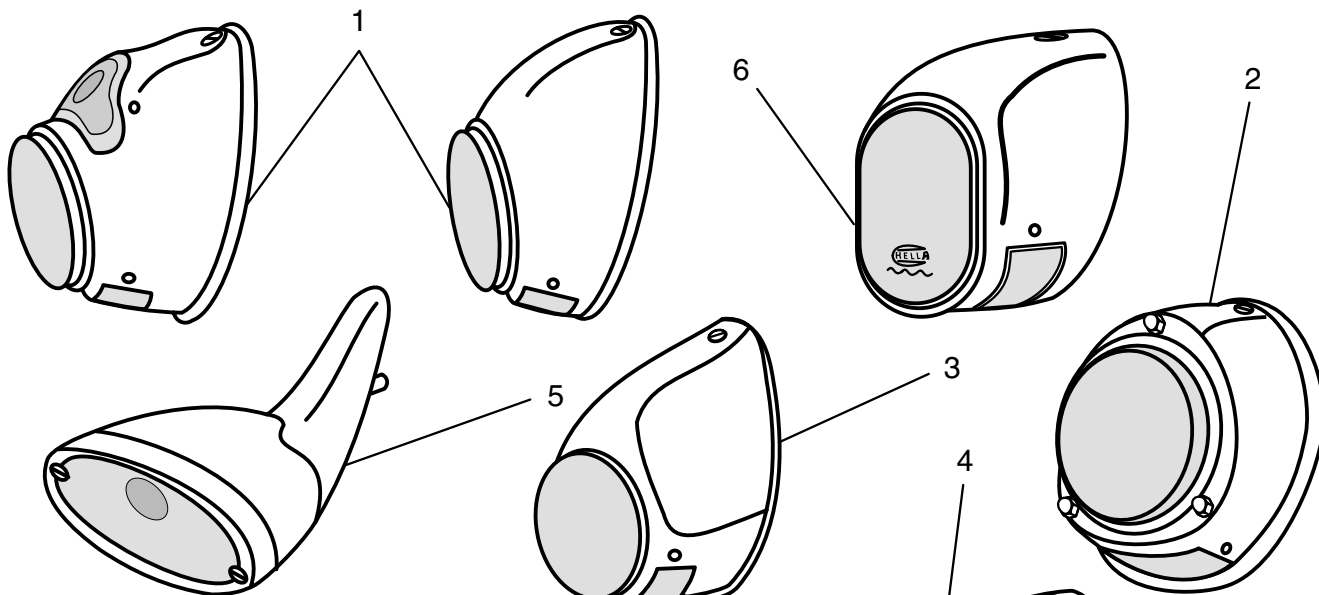

- 1**  
 6326-80541-01 ohne Bremslicht, schwarz  
 6326-80541-08 mit Bremslicht, schwarz  
 6326-80541-09 mit Bremslicht, verchromt  
 0000-00002-82 Rücklichtglas einzeln  
 0000-00002-83 Bremslichtglas einzeln  
 0000-00002-84 Alu-Einfassung einzeln  
 0000-00002-85 Gummiunterlage einzeln

- 2**  
 0000-00025-49 **EBER-RÜCKLICHT mit Hutmuttern verschraubtem Rücklichtglas**  
 mit Bremslicht, schwarz  
 0000-00002-85 Gummiunterlage einzeln

- 3**  
**RÜCKLICHT "Bauart HELLA" abgerundete Profilform**  
 0000-00016-00 ohne Bremslicht, schwarz  
 0000-00028-73 ohne Bremslicht, verchromt  
 0000-00020-98 Rücklichtglas, eingefaßt im Aluring einzeln  
 0000-00016-01 Rücklichtglas einzeln  
 0000-00020-99 Aluring einzeln

- 4**  
**RÜCKLICHT "Bauart HELLA" schmale ovale Form**  
 0000-00005-56 ohne Bremslicht schwarz  
 0000-00005-57 ohne Bremslicht verchromt  
 0000-00005-61 Glas mit Alueinfassung & Abdeckfolie "ohne Bremslicht" einzeln  
 0000-00005-58 mit Bremslicht schwarz  
 0000-00005-59 mit Bremslicht verchromt  
 0000-00005-62 Glas mit Alueinfassung & Abdeckfolie "mit Bremslicht" einzeln  
 0000-00005-60 Gummi-Unterlage einzeln

- 5**  
**SCHWANENHALS-RÜCKLICHT "Bauart HELLA"**  
 8008-68815-30 mit Bremslicht  
 0000-00007-96 Glas einzeln  
 8011-81439-66 Glas mit Fassung und Dichtung einzeln  
 0000-00020-55 Dichtgummi für Lampenglas einzeln  
 0000-00027-74 Gummiunterlage Sockellänge = 105, Lochabstand = 68,5

- 6**  
**RÜCKLICHT "Bauart HELLA" etwas breitere Profilform**  
 0000-00009-42 ohne Bremslicht schwarz  
 0000-00009-43 ohne Bremslicht verchromt  
 0000-00009-44 mit Bremslicht schwarz  
 0000-00009-45 mit Bremslicht verchromt  
 0000-00009-46 Gummiunterlage einzeln

**alle Rücklichter  
 mit Gummiunterlage,  
 ohne Birnen!**

# DKW - ERSATZTEILE

## SCHUTZKAPPE

original BOSCH-Form 1212-80361-60  
Standard-Form 0000-00000-39

## KERZENSTECKER alte Form, Bakelit "neutral"

1212-80361-04  
mit "NORIS Emblem"  
0000-00032-95  
mit "DKW-Ringen"  
0000-00040-97

**ZÜNDKABEL**  
schwarz, 1/2 Meter  
1212-80361-24

**KERZENSTECKER**  
funkentstört  
1212-80365-14

## ZÜNDKERZE

"BOSCH"

"NGK"

W 175	1212-00175-11	0000-00031-29
W 225	1212-00225-11	0000-00031-30
W 240	0711-99763-30	0000-00031-31

## U-KONTAKT-SATZ

alle RT-Modelle 4701-32600-01  
RT 350 S 4995-32600-00  
(bei RT 350 S werden 2 Sätze benötigt!)

## SCHMIERFILZ

mit Metalleinlage zum Selberanpassen 0000-00002-30

## LIMAKOHLLEN-SATZ

alle RT 125	4701-32216-00 *
RT 200, 200 H, 250 H, 250/1	4701-32216-00 *
RT 175, 175/200 S/VS, 200/2	4505-32216-00
RT 250/2, 250 S/VS	4895-32216-00
RT 350 S	4995-32216-00

\* ohne Federn und Halteclips

## KOHLE-HALTEFEDER

1231-80021-24

## ZÜND-KONDENSATOR

alle RT-Modelle 4701-32506-00  
RT 350 S 4995-32506-00

## KONDENSATOR-SCHELLE

alle RT-Modelle 4701-32507-00

# MOTORRAD STEMLER GmbH

Garschager Heide 29 Tel.: +49 (0)2191 53067  
D-42899 Remscheid Fax: +49 (0)2191 590349  
www.motorrad-stemler.de / info@motorrad-stemler.de

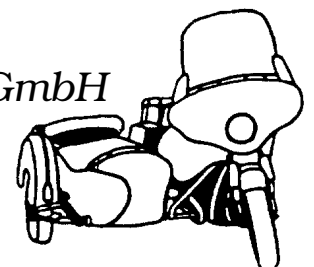

# DKW - ERSATZTEILE

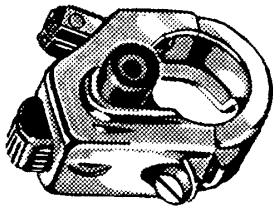

## ABBLENDSCHALTER mit Hupenknopf und Gummitülle

originale BOSCH-Form  
mit Schelle für Lenkerbefestigung 0000-00020-93  
Form ähnlich BOSCH  
mit Schelle für Lenkerbefestigung 0000-00020-41



**GUMMITÜLLE** einzeln 0000-00000-06

**KABELSTRANG** zur Lampe  
Standardlänge 6112-80601-13  
lange Ausführung 0000-00001-31

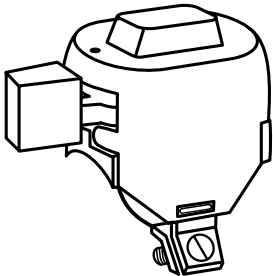

## UNIVERSAL-ABBLEND- / BLINKER-SCHALTER

im verchromten Gehäuse mit Schelle für Lenkerrohr

als Abblendschalter mit Hupenknopf 0000-00000-08  
als Blinkerschalter 0000-00000-10

**KABELSTRANG** zur Lampe  
Standardlänge  
lange Ausführung

**Abblendsch.**  
6112-80601-13  
0000-00001-31

**Blinker**  
61 12 8 066 012  
61 12 8 066 014

## GUMMIKAPPE 0000-00008-68

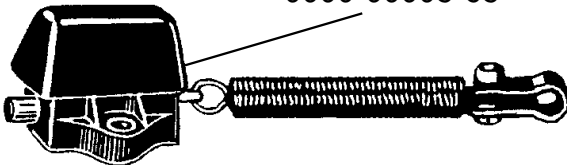

mit Feder und Schelle  
für Befestigung am Bremsgestänge  
in Ruhestellung **AUS**  
0000-00005-64

## BREMSLICHTSCHALTER



mit Feder und Schelle  
für Befestigung am Bremsgestänge  
und Schelle für Rahmenbefestigung  
in Ruhestellung **AUS**  
0000-00005-65

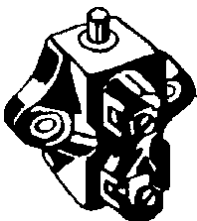

in Ruhestellung **AN**  
6131-13536-84  
in Ruhestellung **AUS**  
0000-00007-97

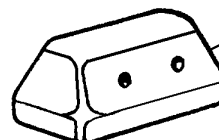

**GUMMIKAPPE**  
0000-00000-09

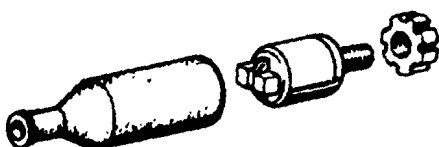

## BREMSLICHTSCHALTER

RT 250/2, 350 S bis Fgst. 49 504 879

Schalter 4895-42401-11  
Gummikappe 1817-26215-00

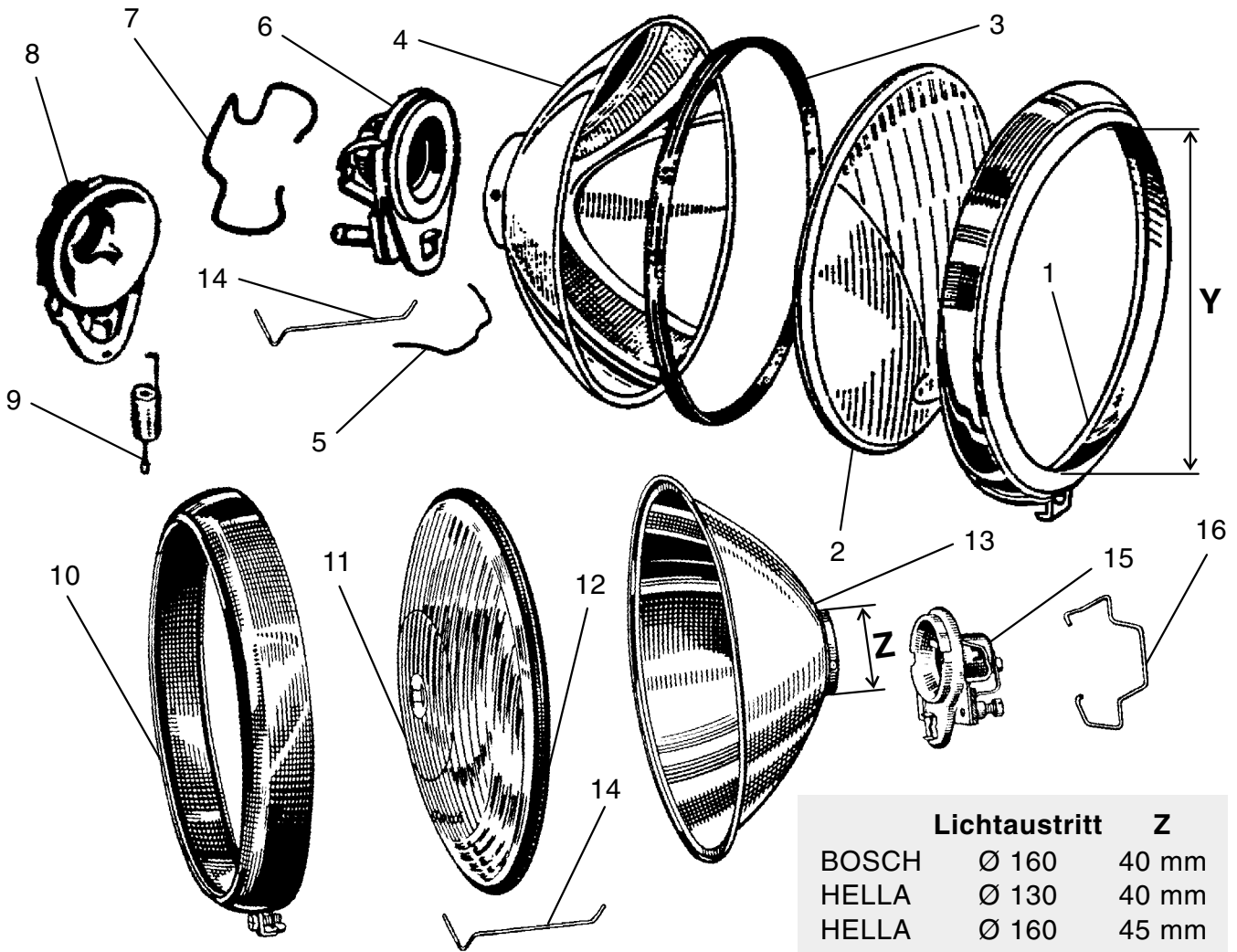

**Y = Nennmaß Lichtaustritt**

**Nennmaß Lichtaustritt** = gemessener Wert Y  
**tatsächlicher Lichtaustritt** = abhängig von Bauart der Streuscheibe

	Lichtaustritt	Z
BOSCH	Ø 160	40 mm
HELLA	Ø 130	40 mm
HELLA	Ø 160	45 mm
NOTEK	Ø 130	40 mm
NOTEK	Ø 160	40 mm

**X = Innen-Ø der vorderen Kante des Lampentopfs**

135 mm	= HELLA (Nennmaß 130)
137 - 138 mm	= NOTEK (Nennmaß 130)
170 - 171 mm	= BOSCH (Nennmaß 160)
172 - 173 mm	= HELLA (Nennmaß 160)
175 mm	= NOTEK (Nennmaß 160)

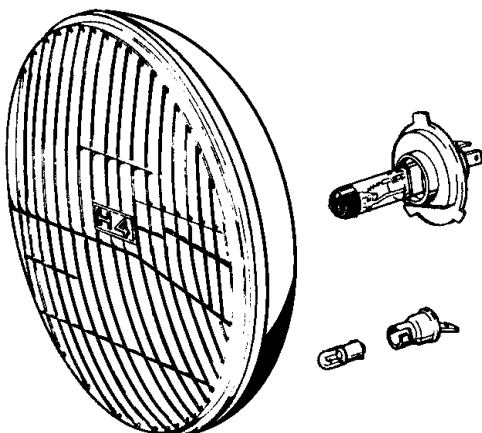
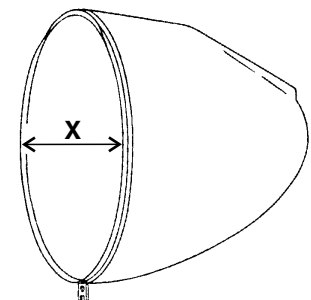

**"Halogenlicht für Ihren Oldtimer!"**

### H4-EINSATZ 6 V / 12 V

kpl. einbaufertig für alle Motorrad-Scheinwerfer mit Lichtaustritt Ø 160 mm, bestehend aus: Glas/Reflektoreinheit, Fassung, Fassungsfeder, Standlichtfassung, H4-Birne 35/35 W, Standlicht-Birne 2 W, Steckverbinder für Kabelanschluß

**6 Volt 35/35 W** 0000-00025-44

**12 Volt 35/35 W** 0000-00027-95

# DKW - ERSATZTEILE

**für HELLA Ø 130 mm "Nennmaß Lichtaustritt" (X = 135 mm)**

1	CHROMRING	0000-00001-11
2	GLAS/Streuscheibe	0000-00001-12
3	DICHTRING	0000-00001-13
4	REFLEKTOR	0000-00001-14
5	HALTESPANGE	0000-00001-15
6	BIRNENFASSUNG (Z = 40)	0000-00003-11
7	SPANNBÜGEL	6312-80481-81

**für NOTEK Ø 130 mm "Nennmaß Lichtaustritt" (X = 137 - 138 mm)**

1	CHROMRING, Bauart NOTEK	4699-40203-00
2	GLAS/Streuscheibe (HELLA, passend für NOTEK)	0000-00001-12
3	DICHTRING (HELLA, passend für NOTEK)	0000-00001-13
4	REFLEKTOR (HELLA, passend für NOTEK)	0000-00001-14
5	HALTESPANGE (HELLA, passend für NOTEK)	0000-00001-15
6	BIRNENFASSUNG (Z = 40) (HELLA, passend für NOTEK)	0000-00003-11
7	SPANNBÜGEL (HELLA, passend für NOTEK)	6312-80481-81

**für HELLA Ø 160 mm "Nennmaß Lichtaustritt" (X = 172-173 mm)**

1	CHROMRING	0000-00000-07
2	GLAS/Streuscheibe	0000-00025-41
3	DICHTRING	6312-13536-23
4	REFLEKTOR	0000-00000-60
14	HALTESPANGE	6312-80501-60
8	BIRNENFASSUNG (Z = 45)	0000-00000-59
9	HALTEFEDER	0000-00001-17

**für BOSCH Ø 160 mm "Nennmaß Lichtaustritt" (X = 170-171 mm)**

10	CHROMRING	6312-80501-28
11	GLAS/Streuscheibe	6312-80501-54
12	DICHTRING	6312-13536-23
13	REFLEKTOR	6312-80501-81
14	HALTESPANGE	6312-80501-60
15	BIRNENFASSUNG (Z = 40)	6312-80481-79
16	SPANNBÜGEL	6312-80481-81

**für NOTEK Ø 160 mm "Nennmaß Lichtaustritt" (X = 175 mm)**

10	CHROMRING, Bauart NOTEK	4701-40203-00
11	GLAS/Streuscheibe (BOSCH, passend für NOTEK)	6312-80501-54
12	DICHTRING (BOSCH, passend für NOTEK)	6312-13536-23
13	REFLEKTOR (BOSCH, passend für NOTEK)	6312-80501-81
14	HALTESPANGE (BOSCH, passend für NOTEK)	6312-80501-60
15	BIRNENFASSUNG (Z = 40) (BOSCH, passend für NOTEK)	6312-80481-79
16	SPANNBÜGEL (BOSCH, passend für NOTEK)	6312-80481-81



# DKW - ERSATZTEILE

## Kabelbaum kpl., sehr gute Qualität

RT 125, 125 W, 125/2*	4601-45104-00
RT 125/2**, 125/2H	4699-45104-00
RT 175	4701-45104-00
RT 175/200 S ohne Bremslicht	4505-45104-00
RT 175/200 S mit Bremslicht	4505-45104-10
RT 175/200/250 VS,	4885-45100-50
RT 200, 200 H, 200/2	4701-45104-00
RT 250 H, 250/1, 250/2	4701-45104-00
RT 250 S	4895-45100-00
RT 350 S	4995-45100-00

\* = Zündschloß im Spulenkasten  
 \*\* = Zündschloß in Scheinwerfer

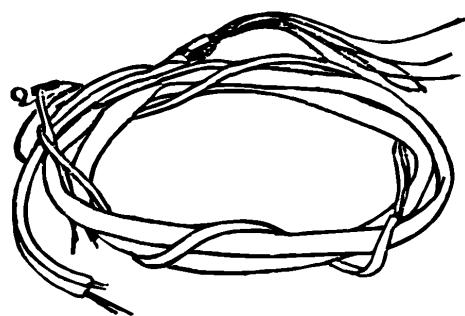

**GUMMITÜLLE**  
 Kabelbaum/Scheinwerfer 6113-80701-96

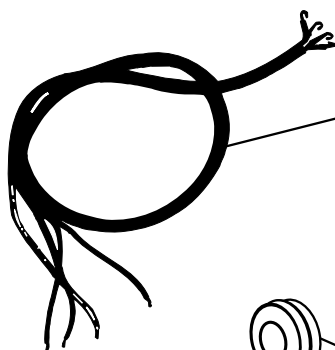

**KABELSTRANG**  
 6112-80601-13 Lampe/Ablendschalter  
 0000-00001-31 Lampe/Abblendschalter lang  
 6112-80660-12 Lampe/Blinkerschalter  
 6112-80660-14 Lampe/Blinkerschalter lang



**GUMMITÜLLE**  
 0000-00000-06 für Ablendschalter  
 6131-80701-99 für Ablendschalter-Kabelstrang in Lampe

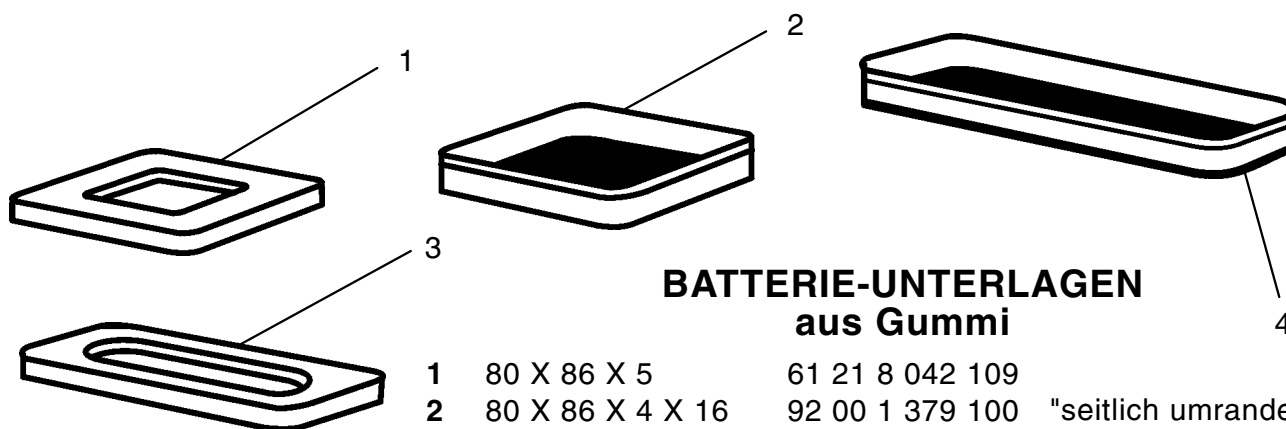

## BATTERIE-UNTERLAGEN aus Gummi

1	80 X 86 X 5	61 21 8 042 109	
2	80 X 86 X 4 X 16	92 00 1 379 100	"seitlich umrandet"
3	48 X 109 X 5	61 21 8 042 111	
4	42 X 124 X 5 X 16	45 95 2 831 900	"seitlich umrandet"

# MOTORRAD STEMLER GmbH

Garschager Heide 29 Tel.: +49 (0)2191 53067  
 D-42899 Remscheid Fax: +49 (0)2191 590349  
 www.motorrad-stemler.de / info@motorrad-stemler.de

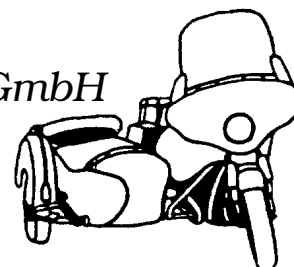

**BATTERIE-SÄURE**

"1000 ml"

00 00 0 003 928

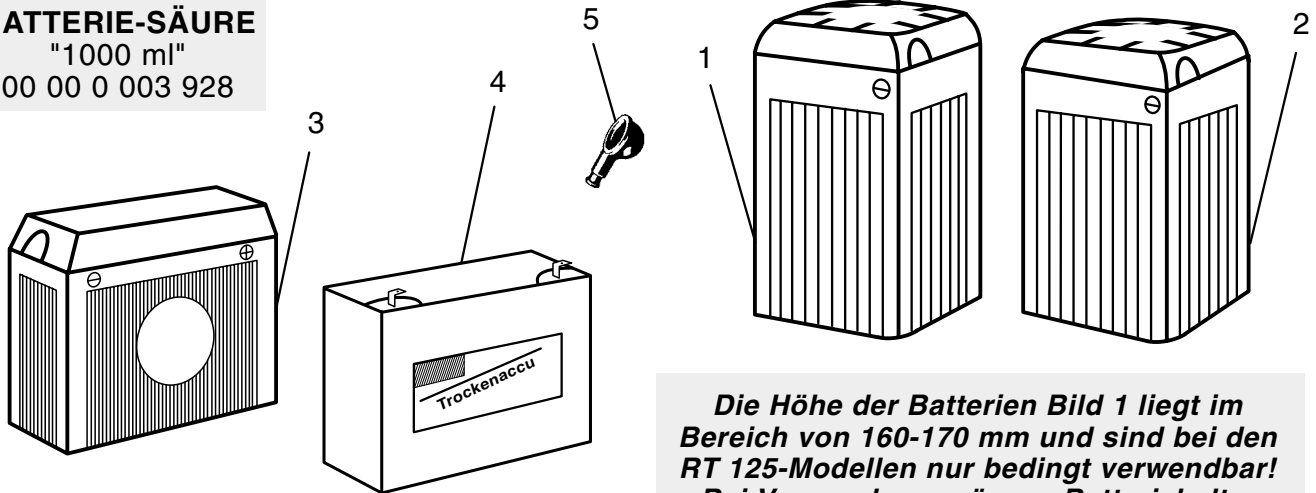
**Bild 1** = RT 200**Bild 2** = RT 125-Modelle**Bild 3** = RT 175, 175/200 S/VS, 200 H, 200/2, 250 H, 250/1, 250/2, 250 S/VS, 350 S**Bild 4** = RT 175, 175/200 S/VS, 200 H, 200/2, 250 H, 250/1, 250/2, 250 S/VS, 350 S

**Die Höhe der Batterien Bild 1 liegt im Bereich von 160-170 mm und sind bei den RT 125-Modellen nur bedingt verwendbar! Bei Verwendung müssen Batteriehalter oder/und Deckel angepasst werden!**

	B / T / H	V	Ah	
<b>1 Blei-Nass-Batterie</b> , alte Form:				
schwarz, mit dickem Deckel	83 x 91 x 164	6	8	6121-80420-25
schwarz, mit dünnem Deckel	83 x 91 x 164	6	8	0000-00002-98
<b>Blei-Trocken-Akku</b> , alte Form:				
schwarz, mit dickem Deckel	80 x 90 x 160	6	6,4	0000-00021-08
Ersatz-Akku-Paket (2 x 6V 3,2Ah)		6	6,4	0000-00024-52
<b>Blei-Nass-Batterie</b> , moderne Form				
schwarz mit Deckel	83 x 91 x 170	6	12	0000-00008-95
weiß, ohne Deckel	83 x 91 x 164	6	8	0000-00000-90
<b>Blei-Trocken-Akku</b> , moderne Form:				
schwarz, mit Deckel	80 x 90 x 170	6	12	0000-00036-53
<b>NC-Nass-Batterie</b> , alte Form:				
schwarz, mit Deckel	86 x 96 x 162	6	8	0000-00000-91
<b>2 Blei-Trocken-Akku</b> , alte Form				
spezielle Länge für RT 125 Modelle	80 x 90 x 150	6	6,4	0000-00039-77
<b>3 Blei-Nass-Batterie</b>				
alte Form, schwarz mit Deckel	124 x 48 x 126	6	6,7	4801-40101-00
moderne Form, weiß ohne Deckel	124 x 48 x 126	6	6,7	4995-40101-00
<b>4 Blei-Trocken-Akku</b>				
moderne Form, schwarz, ohne Deckel	116 x 50 x 99	6	7	0000-00031-05
<b>5 Gummi-Polschutzkappe</b>				0000-00000-70

**Blei-Nass-Batterie:** konventionelle Art, befüllt mit Schwefelsäure (**bitte extra mit bestellen!**)  
Diese Art der Bleibatterie neigt bei längeren Standzeiten zur Selbstentladung und benötigt eine intensive Pflege in Form von Nachladen und Flüssigkeitskontrolle (destilliertes Wasser).

**NC-Nass-Batterie:** konventionelle Art, befüllt mit Kalilauge (**wird gefüllt geliefert!**).  
Die NC-Nass-Batterie verträgt im Gegensatz zu den Blei-Nass-Batterien lange Standzeiten (z. B. Wintermonate) ohne irgendwelchen Schaden zu nehmen. Seit dem Erscheinen der Blei-Trocken-Batterie hat die NC-Nass-Batterie jedoch immer mehr an Bedeutung verloren.

**Blei-Trocken-Batterie:** bei diesen wartungsfreien Batterien ist die Schwefelsäure bereits enthalten und in Gel oder Vlies gebunden. Diese moderne Art der Bleibatterie ist auslaufesicher (kein Säurefraß am Oldtimer) und neigt zu einer deutlich geringeren Selbstentladung bei Standzeiten und somit auch zu einer in der Regel wesentlichen längeren Lebensdauer. Durch diese Eigenschaften hat sich der Batterietyp zum klaren Favoriten entwickelt!

# DKW - ERSATZTEILE

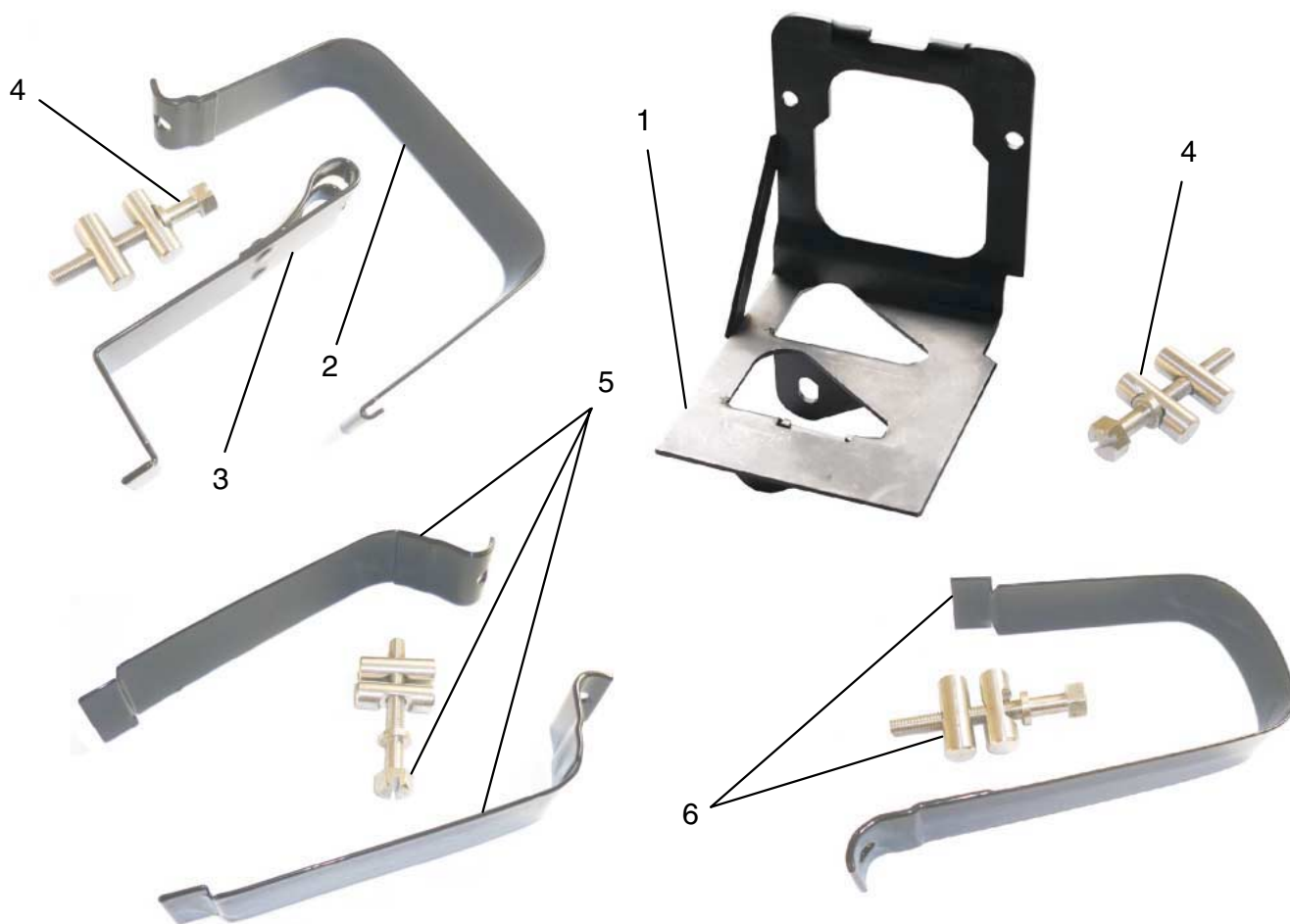

- |   |               |  |
|---|---------------|--|
| 1 | 4601-20111-00 | <b>Batterie-Halter</b> RT 125, 125 W, 125/2a, 125/2, 125/2H                                      |
| 2 | 4601-28132-00 | <b>Batterie-Spannband "Oberteil"</b> RT 125, 125 W, 125/2a, 125/2, 125/2H                        |
| 3 | 4601-28133-00 | <b>Batterie-Spannband "Unterteil"</b> RT 125, 125 W, 125/2a, 125/2, 125/2H                       |
| 4 | 0000-00036-45 | <b>Spannvorrichtung</b> RT 125 bis RT 250/2  |
| 5 | 4701-28132-00 | <b>Batterie-Spannband kpl.</b> mit Spannvorrichtung RT 200                                       |
| 6 | 4805-28132-10 | <b>Batterie-Spannband kpl.</b> mit Spannvorrichtung<br>RT 175, 200/2, 200 H, 250 H, 250/1, 250/2 |

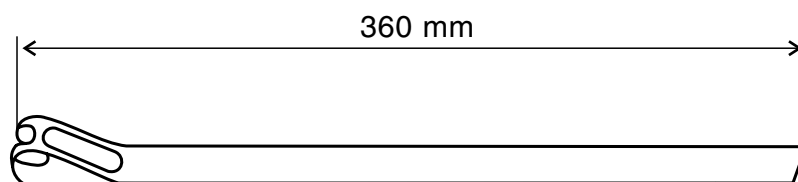
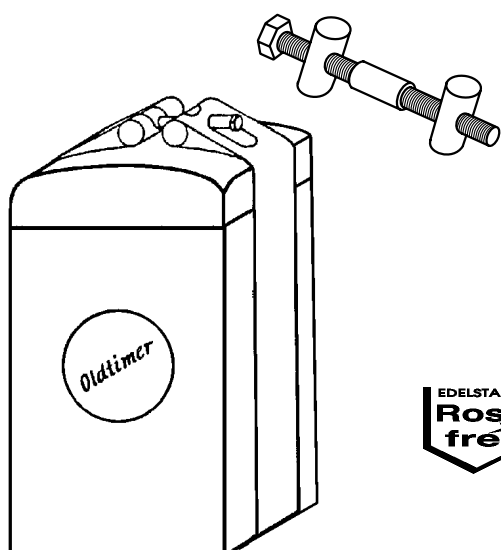

universell passende Überlänge aus rostfreiem Stahl für alle Oldtimer, die individuell für Ihre Maschine gekürzt werden kann.  
bestehend aus 2 x Spannband L = 360 und 1 x Spannvorrichtung kpl. **00 00 0 000 947**

# DKW - ERSATZTEILE

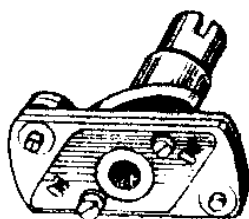

## FLIEHKRAFTREGLER kpl.

RT 200, 200 H, 250 H, 250 S/VS bis Motor-Nr. 4701-32700-01  
 RT 250/2, 250 S/VS ab Motor-Nr. 4701-32700-02

## FEDER für Fliehkraftregler

14 Windungen "Siba" 4701-32712-00  
 12,5 Windungen "AU" 4701-32712-10

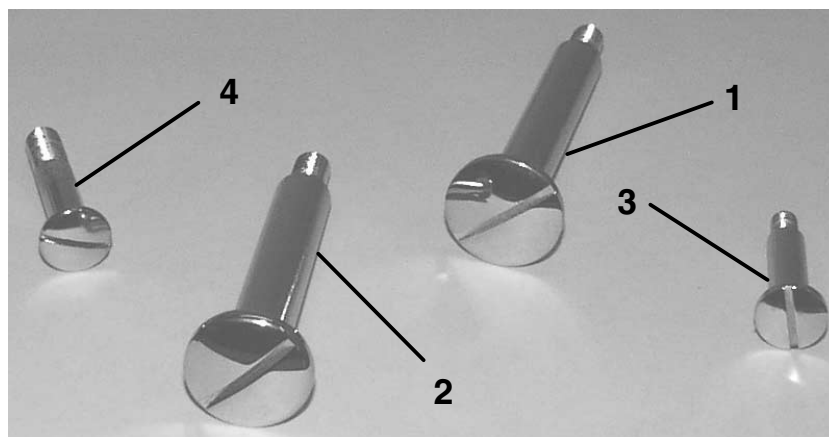

## FEDERBEINSCHRAUBEN, verchromt

- |   |  |               |
|---|--|---------------|
| 1 | für hinten, oben rechts RT 175/200/250 S/VS, 350 S | 4995-24239-10 |
| 2 | für hinten, oben links RT 175/200/250 S/VS, 350 S  | 4995-24238-10 |
| 3 | für hinten, unten RT 175/200 S/VS                  | 4595-24241-01 |
| 4 | für hinten, unten RT 250 S/VS, 350 S               | 4995-24241-11 |

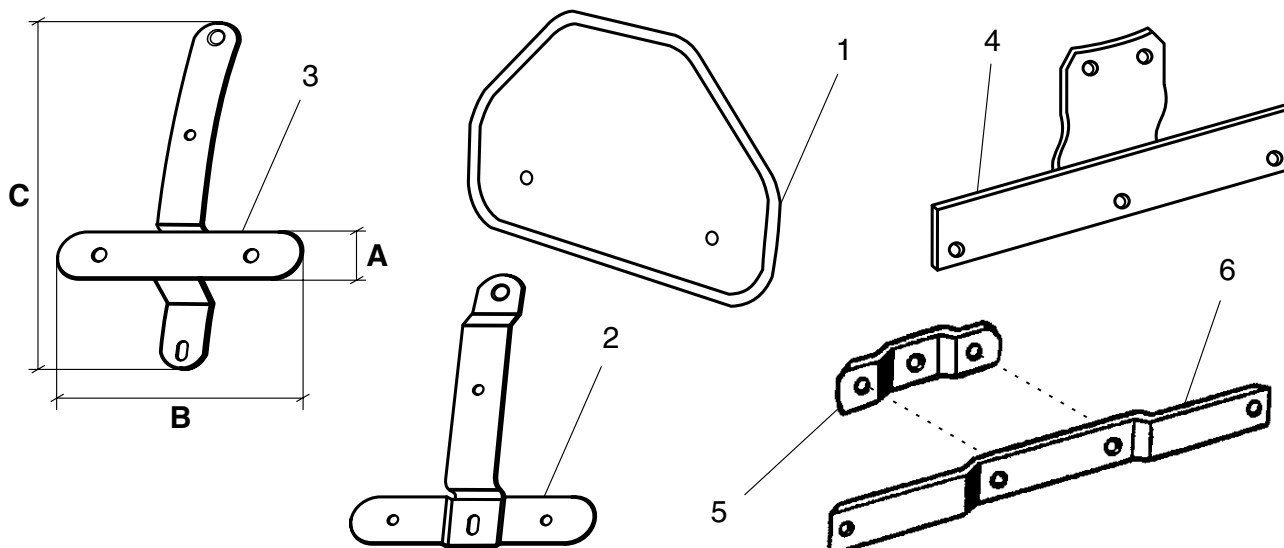

- |   |               |   |
|---|---------------|---|
| 1 | 0000-00009-48 | Nummerschildblech mit umlaufender Sicke "roh" (A x B = 13 x 22)         |
|   | 0000-00009-49 | Nummerschildblech mit umlaufender Sicke "schwarz" (A x B = 13 x 22)     |
| 2 | 9400-00173-52 | Nummerschildhalter schwarz (A x B x C = 2 x 12 x 13)                    |
| 3 | 9400-00073-52 | Nummerschildhalter schwarz (A x B x C = 2 x 12 x 16)                    |
| 4 | 9200-18337-02 | Nummerschildhalter schwarz (A x B x C = 3 x 19 x 8)                     |
| 5 | 0000-00005-26 | Nummerschildhalter schwarz (A x B = 3 x 10)                             |
| 6 | 8008-38340-46 | Nummerschildhalter schwarz (A x B = 3 x 25) zur Verbreiterung von Nr. 5 |

**folgende, nicht als Bildposition geführte Ersatzteile sind neu im Lieferprogramm erschienen!**

4701-10213-00	Unterbrecherdeckel mit Auto-Union-Ringen RT 125 W, 125/2 bis Motor-Nr. 46119410, 200 H, 250 H, 250/1
4995-10324-00	Membrane am Kurbelwellenlager DKW RT 350 S
4601-10327-00	Ausgleichscheibe (0,1) Kurbelwelle (Ø 17) Lichtmaschinenseite RT 125 W
4601-10327-10	Ausgleichscheibe (0,2) Kurbelwelle (Ø 17) Lichtmaschinenseite RT 125 W
4601-10327-20	Ausgleichscheibe (0,3) Kurbelwelle (Ø 17) Lichtmaschinenseite RT 125 W
4601-10327-30	Ausgleichscheibe (0,4) Kurbelwelle (Ø 17) Lichtmaschinenseite RT 125 W
4601-10327-40	Ausgleichscheibe (0,5) Kurbelwelle (Ø 17) Lichtmaschinenseite RT 125 W
4699-10327-00	Ausgleichscheibe (0,1) Kurbelwelle (Ø 20) Limaseite RT 125/2a, 125/2, 125/2H
4699-10327-10	Ausgleichscheibe (0,2) Kurbelwelle (Ø 20) Limaseite RT 125/2a, 125/2, 125/2H
4699-10327-20	Ausgleichscheibe (0,3) Kurbelwelle (Ø 20) Limaseite RT 125/2a, 125/2, 125/2H
4699-10327-30	Ausgleichscheibe (0,5) Kurbelwelle (Ø 20) Limaseite RT 125/2a, 125/2, 125/2H
4895-10327-00	Ausgleichscheibe (0,1) Kurbelwelle Limaseite RT 250/2, 350 S
4895-10327-10	Ausgleichscheibe (0,2) Kurbelwelle Limaseite RT 250/2, 350 S
4895-10327-20	Ausgleichscheibe (0,3) Kurbelwelle Limaseite RT 250/2, 350 S
4895-10327-30	Ausgleichscheibe (0,5) Kurbelwelle Limaseite RT 250/2, 350 S
4701-10336-00	Sicherungsblech auf Kurbelwelle RT 200, 200 H, bis Motor 47037309, RT 250 H bis Motor 48022757
4601-10337-00	Ölleitblech auf Kurbelwelle Antriebsseite RT 125 W
4701-10337-00	Ölleitblech auf Kurbelwelle Lichtmaschinenseite RT 200, 200 H, 250 H, 250/1
4505-10344-00	Membrane (0,2) für Kurbelwelle RT 175, RT 200/2, 175 S bis Motor 45050439, 200 bis Motor 47070663
4601-10344-00	Membrane für Kurbelwelle RT 125 W
4699-10344-00	Membrane für Kurbelwelle RT 125/2a, 125/2, 125/2H
4705-10344-00	Membrane für Kurbelwelle RT 200 ab Motor 47025601, 200 H, 250 H ab Motor 48004753, 250/1
4595-10364-01	Abdeckscheibe (0,4) auf Kurbelwelle Lichtmaschinenseite RT 175 S/VS ab Motor 45050440, 200 S/VS ab Motor 47070664 und auf Kurbelwelle Antriebsseite RT 175 VS ab Motor 45063295, 200 VS ab Motor 47073565
4701-12507-00	Anlaufscheibe (0,2) für Kupplungskettenrad RT 175, 175/200/250 S/VS, 200/2, 200, 200 H, 250 H, 250/1, 250/2
4701-12507-10	Anlaufscheibe (0,32) für Kupplungskettenrad RT 175, 175/200/250 S/VS, 200/2, 200, 200 H, 250 H, 250/1, 250/2
4701-12507-20	Anlaufscheibe (0,5) für Kupplungskettenrad RT 175, 175/200/250 S/VS, 200/2, 200, 200 H, 250 H, 250/1, 250/2
4701-12507-30	Anlaufscheibe (0,75) für Kupplungskettenrad RT 175, 175/200/250 S/VS, 200/2, 200, 200 H, 250 H, 250/1, 250/2
4701-12507-40	Anlaufscheibe (1,0) für Kupplungskettenrad RT 175, 175/200/250 S/VS, 200/2, 200, 200 H, 250 H, 250/1, 250/2
4505-12553-00	Scheibe (1,5 mm) für Kupplungsknebel RT 175, 175/200/250 S/VS, 350 S
4801-13122-00	Zylinderschraube M 5 X 10 für Verschlussblech RT 200, 200/250 H, 250/1
4995-13144-00	Gleitring auf Kupplungswelle RT 350 S
4995-13154-00	Anlauftring zum Schaftrrad RT 350 S
4995-13155-00	Nadellager zum Schaftrrad RT 350 S
4601-13505-00	Kickstarterwelle RT 125 W
4601-20113-00	Lagerschale für Steuerlager oben alle RT 125, 175, 200/2, RT 125/2a bis Fgst.-Nr. 46577000 unten
4701-20113-00	Lagerschale für Steuerkopf im Rahmen (Schweißteil) RT 175/200/250 S/VS, 350 S
4699-20114-00	Steuerschale für Steuerkopf unten RT 125/2a ab Fgst. 46577001, 125/2, 125/2H, 175, 200/2
4701-20204-00	Filzring (70 X 50 X 5) für Steuerkopf RT 200, 200 H
4701-20209-00	Gummimanschette (früher Ledermanschette) für Telegabelabdichtung RT 200 bis Fgst.-Nr. 47505761



**DKW - ERSATZTEILE**

- 4805-**20217**-00 Steuerkonus Ø 50 für Steuerkopf RT 200, 200 H  
4601-**20218**-00 Klemmhülse für Lenkerhalter alle RT 125 mit Telegabel, 175/200 S, 200/2  
4701-20218-00 Klemmhülse für Lenkerhalter RT 200, 200/250 H, 250/1, 250/2, 250/350 S  
4701-**20261**-10 Ringmutter für Telegabel RT 200, 200 H, 250 H, 250/1, 250/2, 250/350 S  
4601-**20265**-00 Gleitbuchse unten für Telegabel RT 125 W, 125/2, 125/2H, 175/200 S, 200/2  
4701-20265-00 Gleitbuchse für Telegabel unten RT 200, 200 H, 250 H, 250/1, 250/2, 250 S, 350 S  
4601-**20266**-00 Gleitbuchse oben für Telegabel RT 125 W, 125/2, 125/2H, 175/200 S, 200/2  
4701-20266-00 Gleitbuchse für Telegabel oben RT 200, 200 H, 250 H, 250/1, 250/2, 250 S, 350 S  
4601-**20273**-00 Steuerkonus für Lenkkopf alle RT 125, 175, 200/2  
4995-**20657**-00 Zugfeder für Seitenständer RT 350 S  
4805-**22210**-01 Distanzhülse für Vorderradnabe RT 200 H, 250 H, 250/1  
4601-**22211**-10 Beilagscheibe 0,5 für Vorderachse RT 125 W (Teleg.), 125/2, 125/2H, 175, 200/2, 175/200 S  
4601-22211-20 Beilagscheibe 0,75 für Vorderachse RT 125 W (Teleg.), 125/2, 125/2H, 175, 200/2, 175/200 S  
4601-22211-30 Beilagscheibe 1,0 für Vorderachse RT 125 W (Teleg.), 125/2, 125/2H, 175, 200/2, 175/200 S  
4601-**22241**-10 Dichtring für Tachoantrieb Vorderrad RT 125 W Telegabel, RT 125/2a  
4805-**22247**-00 Filzring für Radnabe vorne, rechts RT 200 H, 250 H  
4601-**22248**-00 Filzring links für Vorderradnabe RT 125 W Telegabel, 125/2a  
4805-22248-00 Filzring links für Vorder- & Hinterradnabe RT 200 H, 250 H, 250/1  
4805-**22250**-01 Radmutter für Vorderradnabe RT 200 H, 250 H, 250/1, 250/2  
4595-**24205**-00 Abstandsrohr für Hinterradschwinge RT 175/200 S/VS  
4995-**24230**-00 Gummilager für Stoßdämpfer hinten unten RT 350 S bis FgSt. 49503000  
4595-**24247**-00 Silentblock für Hinterradschwinge RT 175/200 S/VS  
4505-**24338**-00 Äußere Schutzhülse oben für Hinterradfederung RT 125/2H, 175, 200/2  
4805-24338-11 Äußere Schutzhülse oben für Hinterradfederung RT 200 H, 250 H, 250/1  
4895-24338-00 Äußere Schutzhülse oben für Hinterradfederung RT 250/2  
4505-**24339**-00 Innere Schutzhülse oben für Hinterradfederung RT 125/2H, 175, 200/2  
4805-24339-01 Innere Schutzhülse oben für Hinterradfederung RT 200 H, 250 H, 250/1  
4895-24339-00 Innere Schutzhülse oben für Hinterradfederung RT 250/2  
4505-**24340**-00 Alu-Schutzhülse unten für Hinterradfederung RT 125/2H, 175, 200/2  
4805-24340-00 Alu-Schutzhülse unten für Hinterradfederung RT 200 H, 250 H, 250/1  
4895-24340-00 Alu-Schutzhülse unten für Hinterradfederung RT 250/2  
4995-**25303**-00 Anschlußstutzen mit Bodenventil für hydr. Bremse DKW RT 350 S  
4505-**25402**-00 Lagerbolzen, verchromt für Fußbremshebel RT 175, 200/2  
4885-**25427**-00 Bremsseilabdeckung vorne R 250 S/VS  
4701-**26462**-00 Dichtung 4-Loch für Benzinhahn  
4885-**40245**-50 Gummischutzkappe im Scheinwerfer RT 175/200/250 VS  
0006-**60050**-00 Halbrundniet 5 X 25 für Mitnehmerscheibe am Kupplungskorb RT 350 S  
0006-**60055**-00 Halbrundniet 4 X 16 für Mitnehmerscheibe am Kupplungskorb RT 125/2a ab Motor-Nr. 46076478, 125/2, 125/2H  
0006-**61036**-00 Senkniet 5 X 20 für Mitnehmersch. Kupplungskorb RT 175, 200 ab Motor 47019901, 200/2, 200 H, 250 H, 250/1



# Notizen

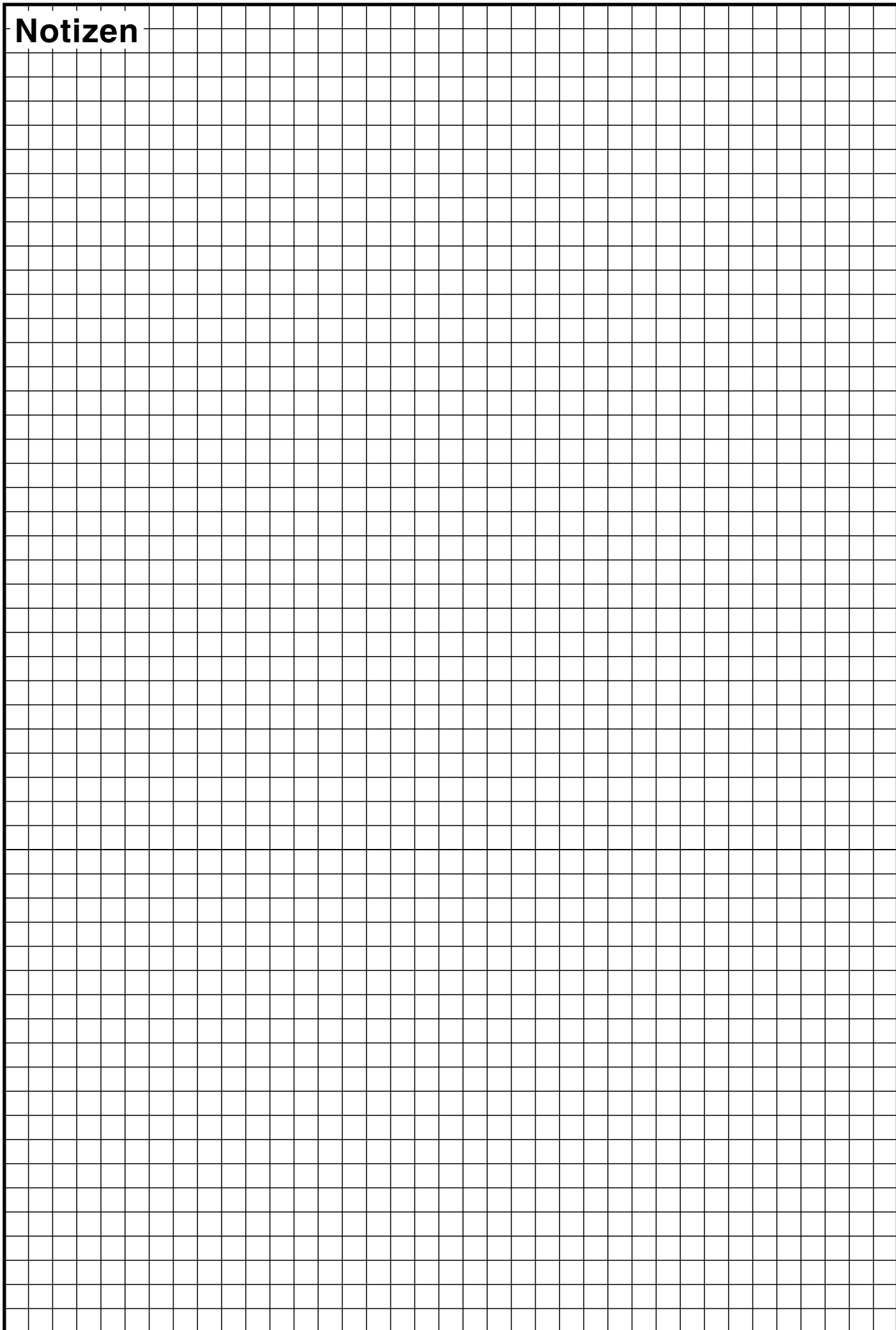



# DKW - ERSATZTEILE

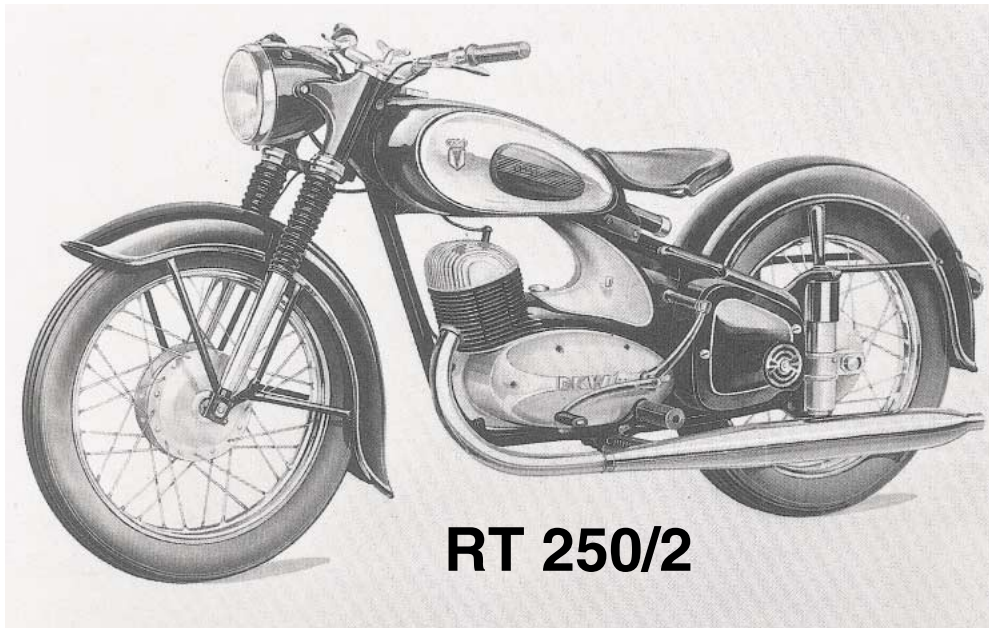

**RT 250/2**

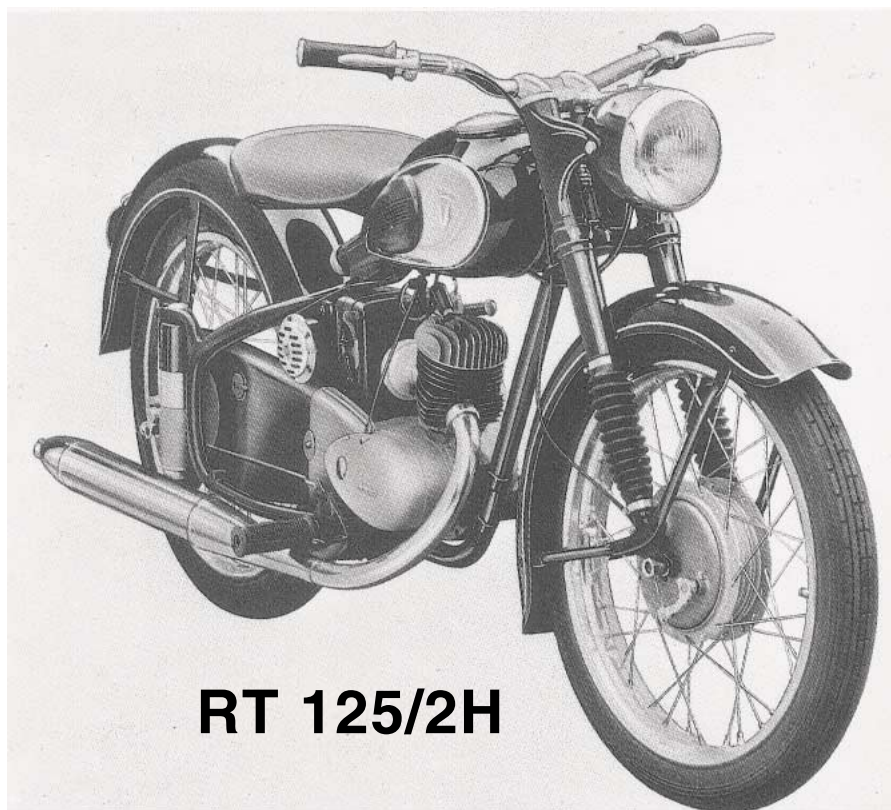

**RT 125/2H**

**MOTORRAD STEMLER** GmbH

Garschager Heide 29 Tel.: +49 (0)2191 53067  
D-42899 Remscheid Fax: +49 (0)2191 590349  
[www.motorrad-stemler.de](http://www.motorrad-stemler.de) / [info@motorrad-stemler.de](mailto:info@motorrad-stemler.de)

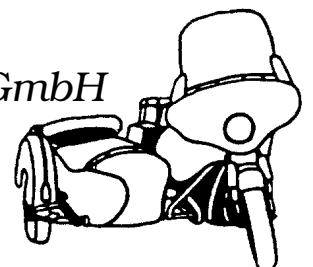



# Freib

## Seitenwagen

in originalgetreuer Neufertigung  
TÜV geprüft!

**MOTORRAD STEMLER** GmbH

Garschager Heide 29 Tel.: +49 (0)2191 53067  
D-42899 Remscheid Fax: +49 (0)2191 590349  
[www.motorrad-stemler.de](http://www.motorrad-stemler.de) / [info@motorrad-stemler.de](mailto:info@motorrad-stemler.de)

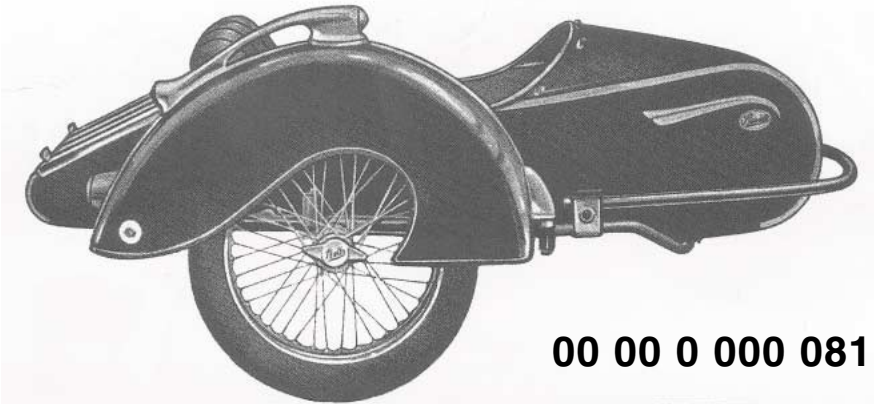
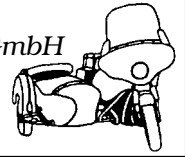

00 00 0 000 081

Modell LS 200 für Motorräder bis 250 ccm

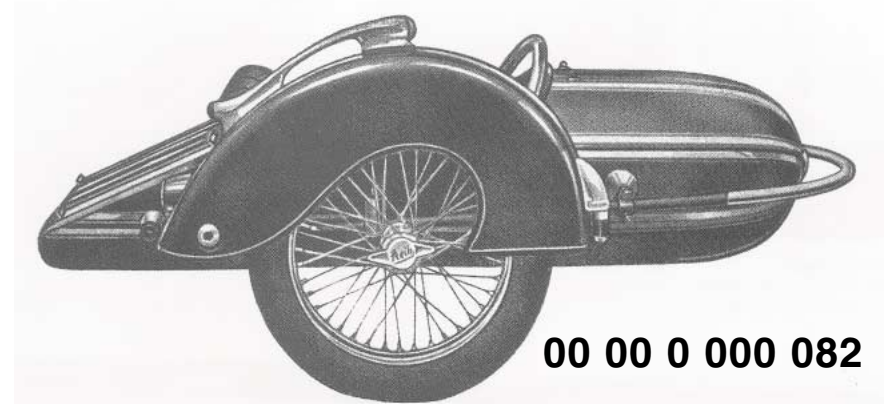

00 00 0 000 082

Modell S 350 für Motorräder von 350-500 ccm

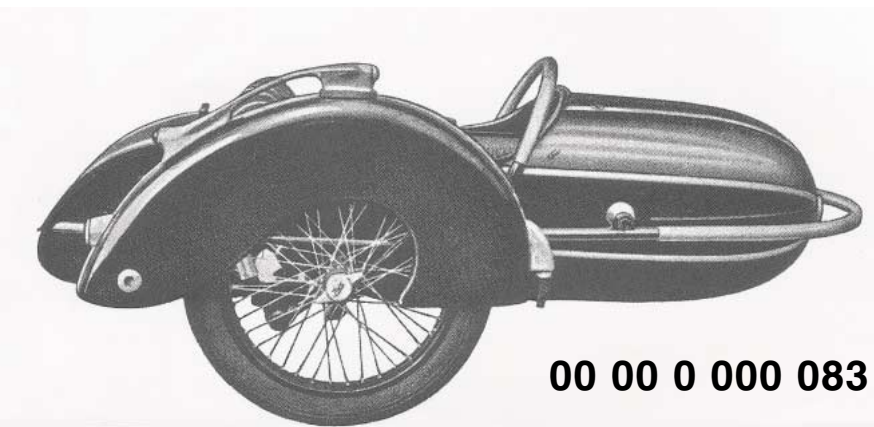

00 00 0 000 083

Modell S 500 für Motorräder ab 500 ccm

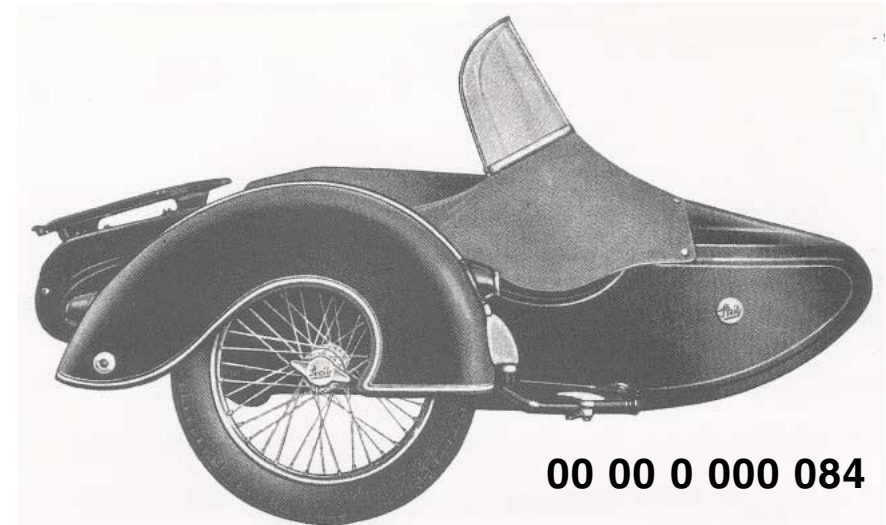

00 00 0 000 084

Modell TR 500 für Motorräder ab 500 ccm